

A E N O

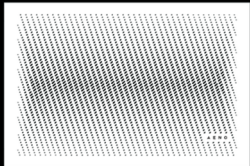

User Manual

Air Purifier

AP2S

(Model AAP0002S)

22.02.2022 | v.2.2.1

EN How to connect
RU Как подключиться
AM Ինչպես միանալ
BG Как да се свържете
CN 如何连接 Wi-Fi
CZ Jak se připojit
EE Kuidas ühendada
GE როგორ დავეკავშირდეთ
HU Hogyan kell csatlakozni
IT Come connettersi
KZ Қалай қосылуға болады
LT Kaip prisijungti
LV Kā izveidot savienojumu
PL Jak podłączyć się
RO Cum să vă conectați
SK Ako sa pripojiť
UA Як підключитися
UZ Қандай уланади



EN	6
RU	12
AM.....	17
BG	25
CN	32
CZ	36
EE	42
GE	48
HU	55
IT	61
KZ	67
LT	74
LV	80
PL	86
RO	93
SK	99
UA	105
UZ	111

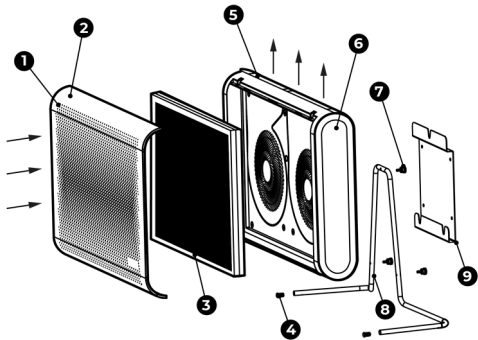

a)

b)

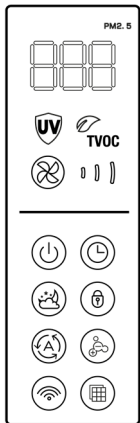

c)

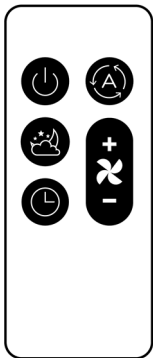

EN The **AENO AP2S** Air Purifier is a household appliance designed to clean indoor air from allergens, pollen, fungal spores, dust particles, smoke, animal hair, and unpleasant odors.

Specifications

Input voltage: 100–240 V (AC), 50/60Hz. Rated power: 40W. Air flow rate: 350m³/h. Coverage: 42 m². Indoor air purification time: 2-3 hours. Noise level: Up to 66dB (at a distance of 1 m). Dimensions (L × W × H): 590mm × 100mm × 395mm. Built-in UV LED. Wi-Fi module. RF remote control. Remote control range: 10.5m.

Package Contents

AENO AP2S Air purifier, HEPA filter, remote control, mounting screw (3 pcs.), power cord, support, wall bracket, plugs (2 pcs.), plastic inserts (4 pcs.), self-tapping screws (4 pcs.), quick start guide, warranty card.

Limitations and Warnings

ATTENTION! The device is equipped with a built-in UV LED. It is not allowed to disassemble the device and turn it on when disassembled, because it may be very harmful for eyes.

Make sure the purifier is unplugged before removing the front panel. Do not immerse the purifier in water or any other liquid. Do not use aggressive and flammable chlorine- or alcohol-containing agents to clean the purifier. Water is not allowed to enter the body of the purifier. Use the device as described in this Quick Start Guide and the complete User Manual only. Failure to follow the instructions may result in fire and other hazardous situations, as well as injuries. Do not use the device if it is damaged or cracked. Do not install the device outdoors or near sources of water, including humidifiers. Do not expose the device to direct sunlight, moisture or vibration. Do not drop, throw, disassemble the device, or try to repair it on your own. Do not lay the power cable near radiators, stoves, or heaters. Do not use cleaning agents or detergents to clean the device. Do not dispose of the device with unsorted

urban waste, because this will be harmful for the environment. For more information on proper disposal, please contact your local waste collection and disposal company. Keep children away from the device. There is a risk of serious injury and electric shock. This device is intended for use by adults only. Warnings, precautions, and instructions contained herein may not contain every possible hazardous situation. Please use common sense when operating the device.

Components of the Air Purifier (See Figure a)

(1) – Air inlet, (2) – Removable front panel, (3) – HEPA filter, (4) – Plastic plugs, (5) – Purified air outlet, (6) – Casing, (7) – Mounting screws, (8) – Support, (9) – Wall mounting bracket.













Initial Setup (See Figure a)

Before operation, you should remove the packaging from the HEPA filter. To do this, first make sure that the air purifier is unplugged. Then, carefully remove the front panel (2) and pull the HEPA filter (3) out using the fabric strips. Remove the filter packaging and insert the HEPA filter (3) back into the device body. Close the front panel (2).

There are two options to install the purifier as follows:

- On the support: Insert the plugs (4) in the open ends of the support (8). Attach the support with the three mounting screws (7) to the purifier casing (6).
- On the wall: Attach the wall bracket (9) to the wall as desired (at a height of at least 170cm from the floor). Screw the three mounting screws (7) into the back of the purifier casing (6). Insert the heads of the mounting screws (7) on the back of the purifier into the grooves of the wall bracket (9) attached to the wall.

Button Panel Control (See Figure b)

The room air quality indicator/timer display  shows either the room air quality or the time period during which the purifier is switched on. The indicator  indicates that ultraviolet air purification process is ongoing. The speed button  allows you to change the fan speed of the purifier every time you press it (The fan speed  will be displayed by the air speed indicator). The "Start/Stop" button  is used to switch the purifier on and off. The Sleep Mode button  is used to switch the purifier into the Sleep Mode at a minimum fan speed where all indicators go out except for the Sleep Mode button. To exit this mode, press the button again. The Automatic Mode  button is used to start one of the three available modes of operation of the purifier based on the room air quality. The Wi-Fi button  is used to activate the Wi-Fi Module of the purifier to control it remotely from a smartphone. For more information, see the AENO app connection process described in the User manual available at aeno.com/documents. The indicator  changes its colour depending on the level of air pollution by organic compounds (glues, paints, varnishes, solvents, etc.). The timer button  is used to switch the air quality indicator to the timer mode. By additional clicks on this button, you may set the timer for the purifier operation: from 1 to 24 hours. The Child Lock button  will be activated, if pressed and clicked for 3 seconds. As a result, all buttons become unavailable for control. To enable the buttons, you need to press and hold this button for 3 seconds again. The ioniser button  is used to switch on the ionizer which helps to remove unpleasant odors. The filter reset button  indicates the time to replace the HEPA filter. Press and hold this button for 10 seconds to stop flashing, the timer set for the service life of the HEPA filter will start from zero.

Controlling the air purifier using the remote control (See Figure c)

The following buttons are available on the remote control: Switching on/off 

, Sleeping Mode , Timer , Automatic Mode , Fan Speed 

Troubleshooting

1. The purifier does not turn on. Possible causes and solutions: Make sure that the purifier is plugged into the mains socket, and that there is no power supply failure, as well as that the circuit breaker is on, and that the fuses are intact, and that the filter change LED is blinking red.
2. Dust is poorly removed. Possible causes and solutions: Make sure that the filter surface is not clogged and that there are no obstructions preventing air intake or discharge.
3. The device makes a loud noise. Possible causes and solutions: Make sure that nothing is stuck in the fan, and that the purifier is not tilted. If the noise is still too loud, try to reduce the fan speed using the fan speed button. Also, use Sleep Mode to operate the purifier at night.
4. Unpleasant odor coming out from the purifier. If the device emits a plastic smell during the first few hours of operation, this is deemed to be normal. However, the device may also emit an unpleasant odor when the filter is clogged. In this case, the filter must be cleaned or replaced. If you smell burning, unplug the purifier immediately. Then, contact our Support Dept or the Seller of the device for assistance.
5. The filter change LED is blinking after the filter was replaced or cleaned. Possible causes and solutions: Press and hold the filter button for at least 3 seconds. The filter replacement timer will restart and the indicator will turn off.

ATTENTION! If your problem persists, please contact your local supplier or the service center for support. Please do not disassemble the device or try to repair it on your own.

Connection to the AENO mobile app

ATTENTION! Please make sure that your phone is connected to a 2.4 GHz Wi-Fi network as 5 GHz networks are not supported by the device.

- Connect the device to a power supply and turn it on.
- Download the AENO mobile app from Google Play or the App Store and create a new account or log in to your user account.
- On the main screen of the app, tap "+" or "Add device" (if there are no added devices in the app). Select "Air purifier" in the window that opens.

Note: If the system prompts you to turn on any features on your smartphone, follow the recommendations in the prompts.

- Enter your Wi-Fi network name and password if the fields have not been filled in automatically. Tap "Next". Make sure that the EZ mode is selected in the upper right corner.
- As a general rule, the device's Wi-Fi button starts blinking when you turn on the device for the first time. On the "Tips to Connect Devices" screen, check the "Make sure that the LED indicator is blinking" box and tap "Next".
- Wait for the "Device successfully added" message to appear *.
- If the connection to the device does not occur, press and hold the Wi-Fi button for about 3 seconds until the device beeps. Repeat the connection process as described above.

Note: It is recommended to stay as close as possible to the device and, if possible, to the router at the moment of connection to ensure a stable Wi-Fi signal.

After that, you will be able to control your device from the app. To learn about remote control scenarios, see the full manual at aeno.com/documents.

In case of a connection failure, make sure that the device is connected to the power supply and turned on, and the Wi-Fi icon on the device control panel is blinking. Additionally, check your router's Wi-Fi settings or restart it (<https://aeno.com/router-help>), and then repeat the connection process.

Recycling information



These symbols indicate that you must follow the Waste Electrical and Electronic Equipment (WEEE) and Waste Battery and Battery Regulations when disposing of the device, its batteries and accumulators, and its electrical and electronic accessories. According to the rules, this equipment must be disposed of separately at the end of its service life.

Do not dispose of the device, its batteries and accumulators, or its electrical and electronic accessories together with unsorted municipal waste, as this will harm the environment.

To dispose of this equipment, it must be returned to the point of sale or turned in to a local recycling facility.

You should contact your local household waste disposal service for details.

The warranty period and service life shall be 2 years as from the date of purchase of the device.

The warranty period and service life shall be 2 years as from the date of purchase of the device.

Manufacturer: ASBISc Enterprises PLC, 43 Kolonakiou Street, Diamond Court, Ayios Athanasios, 4103 Limassol, Cyprus. Made in China. For current information and details on the device description and specification, as well as connection process, certificates, warranty and quality issues, see relevant Installation and Operation Manuals available for downloading at aeno.com/documents. All trademarks and names herein are the property of their respective owners.

RU Очиститель воздуха **AENO AP2S** предназначен для очистки воздуха в помещении от аллергенов, цветочной пыльцы, грибковых спор, частиц пыли, дыма, шерсти животных, а также неприятных запахов.

Технические характеристики

Входное напряжение: 110–240 В (AC), 50/60 Гц. Мощность: 40 Вт. Продуктивность: 350 м³/ч. Площадь обслуживания: 42 м². Время очистки воздуха в помещении: 2–3 ч. Уровень шума: до 66 дБ (на расстоянии 1 м). Размеры (Д × Ш × В): 590 мм × 100 мм × 395 мм. УФ-светодиод внутри корпуса. Модуль Wi-Fi. Радиочастотный пульт дистанционного управления. Радиус действия пульта: 10,5 м.

Комплект поставки

Очиститель воздуха **AENO AP2S**, HEPA-фильтр, пульт ДУ, монтажный болт (3 шт.), шнур питания, подставка, крепеж, пробки (2 шт.), пластиковые вкладыши (4 шт.), шурупы-саморезы (4 шт.), краткое руководство, гарантийный талон.

Ограничения и предупреждения

ВНИМАНИЕ! Внутри устройства есть УФ-светодиод. Не допускается разбирать устройство и включать его в разобранном виде, это очень опасно для зрения.

Перед тем как снять переднюю панель, убедитесь, что очиститель выключен из розетки. Не погружайте очиститель в воду или любую другую жидкость. Не используйте для ухода за очистителем агрессивные и легковоспламеняющиеся средства, содержащие хлор или алкоголь. Не допускайте попадания воды на HEPA-фильтр. Используйте устройство только в соответствии с описанием, указанным в кратком и полном руководствах пользователя. Нарушение инструкций может привести к возникновению пожара и другим опасным ситуациям, а также травмам. Не используйте устройство при наличии на нем повреждений и трещин. Не устанавливайте устройство вне помещения, а также вблизи

источников воды, включая увлажнители воздуха. Не подвергайте устройство воздействию прямых солнечных лучей, влаги и вибрации. Не роняйте, не бросайте, не разбирайте устройство и не пытайтесь починить его самостоятельно. Не размещайте кабель рядом с радиаторами, плитами или нагревателями. Не используйте для очистки устройства чистящие и моющие средства. Не допускается утилизировать устройство вместе с неотсортированными городскими отходами, поскольку это нанесет вред окружающей среде. За более подробной информацией по правильной утилизации следует обратиться в местную организацию по сбору и вывозу отходов. Не разрешайте детям играть с устройством. Существует риск получения серьезных травм и поражения электрическим током. Данное устройство предназначено для использования исключительно взрослыми.

Предупреждения, меры предосторожности и инструкции, содержащиеся в данном документе, не могут охватить все возможные опасные ситуации. Следует руководствоваться здравым смыслом при использовании устройства.

Устройство очистителя воздуха (см. рисунок а)

(1) – воздухозаборник, (2) – съемная передняя панель, (3) – HEPA-фильтр, (4) – пластиковые пробки, (5) – отверстия для выпуска очищенного воздуха, (6) – корпус, (7) – установочные болты, (8) – подставка, (9) – настенный крепеж.

Подготовка устройства к работе (см. рисунок а)





Перед использованием снимите упаковку с HEPA-фильтра. Для этого сначала убедитесь, что очиститель воздуха отключен от сети. Затем аккуратно снимите переднюю панель (2), возьмитесь за тканевые петли и извлеките HEPA-фильтр (3) наружу. Удалите упаковку с фильтра. После этого вставьте HEPA-фильтр (3) на место и закройте его передней панелью (2).

Возможны два варианта установки очистителя:





- на подставку: вставьте пробки (4) в открытые концы подставки (8). Присоедините подставку тремя установочными болтами (7) к корпусу очистителя (6).
- на стену: прикрепите крепеж (9) к выбранному месту на стене (не ниже 170 см от пола). Вкрутите в заднюю панель корпуса очистителя (6) три установочных болта (7). Вставьте головки установочных болтов (7) на задней панели очистителя в пазы крепежа (9), уже прикрепленного к стене.

Управление с контрольной панели (см. рисунок **b**)

 Индикатор качества воздуха в помещении/дисплей таймера показывает или качество воздуха в помещении, или время работы очистителя до отключения таймера. Индикатор  показывает, что происходит ультрафиолетовая очистка воздуха в помещении. Кнопка скорости  позволяет изменять с каждым следующим нажатием скорость вращения вентиляторов очистителя, которую показывает индикатор скорости воздуха . Кнопка «Старт/Стоп»  позволяет включать и выключать очиститель. Кнопка спящего режима  включает очиститель в спящий режим работы с минимальной мощностью вентиляторов, при котором все индикаторы, кроме кнопки спящего режима, гаснут. Для выхода из этого режима нужно нажать на кнопку повторно. Кнопка автоматического режима  запускает один из трех подходящих режимов работы очистителя на основании оценки качества воздуха в помещении. Кнопка  Wi-Fi активирует Wi-Fi-устройство очистителя, чтобы управлять им удаленно со смартфона. Подробнее читайте в инструкции подключения очистителя к приложению «AENO», доступной по ссылке aeno.com/documents. Индикатор  TVOC изменяет свой цвет в зависимости от уровня загрязнения воздуха органическими соединениями (клеи, краски,

лаки, растворители и др.). Кнопка таймера  переключает индикатор качества воздуха в режим таймера. Дальнейшие нажатия устанавливают  время работы таймера: от 1 до 24 часов. Кнопка защиты от вмешательства детей срабатывает, если удерживать ее в течение 3 секунд. Все кнопки становятся недоступны для управления. Чтобы вернуть доступ к кнопкам, нужно нажать и удерживать кнопку 3 секунды снова. Кнопка ионизатора  включает ионизатор, который устраняет неприятные запахи. Кнопка перезагрузки фильтра  показывает, что пришло время заменить HEPA-фильтр. Для прекращения мигания кнопки нужно нажать и удерживать ее 10 секунд. Отсчет времени до конца работы HEPA-фильтра очистителя начнется с нуля.

Управление очистителем с пульта ДУ (см. рисунок с)

На пульте ДУ доступны следующие кнопки:  включение/выключение  спящий режим работы,  таймер,  автоматический режим работы изменение скорости вращения вентилятора .

Устранение возможных неисправностей

- Очиститель не включается. Возможные причины и решение: проверьте, включен ли очиститель в розетку и есть ли в розетке напряжение питания, включен ли автомат питания и целы ли предохранители, мигает ли красный индикатор замены фильтра.
- Пыль удаляется плохо. Возможные причины и решение: проверьте, не засорена ли поверхность фильтра, нет ли препятствий, мешающих отбору или выпуску воздуха, снята ли упаковка с фильтра.
- Сильный шум. Возможные причины и решение: проверьте, не застряло ли что-нибудь в вентиляторе, не наклонен ли корпус очистителя. Если шум все равно слишком сильный, попробуйте уменьшить мощность работы очистителя кнопкой скорости. Используйте режим низкой мощности также для работы очистителя ночью.

- Неприятный запах из очистителя. Возможные причины и решение: если в первые несколько часов работы очиститель издает запах пластика, то это нормально. Однако устройство может издавать неприятный запах также в случае засорения фильтра. В этом случае его нужно очистить или заменить. Если вы чувствуете запах горелого, то немедленно выключите очиститель из розетки. Затем свяжитесь со службой поддержки или продавцом, у которого вы купили устройство.
- Индикатор замены фильтра продолжает мигать даже после того, как вы заменили или очистили фильтр. Возможные причины и решение: нажмите на кнопку фильтра и удерживайте ее в течение не менее 3 секунд. Таймер замены фильтра перезапустится, а индикатор погаснет.

ВНИМАНИЕ! Если ни один из возможных путей устранения не помог решить вашу проблему, обратитесь к поставщику либо в сервисный центр. Пожалуйста, не разбирайте устройство и не пытайтесь отремонтировать его самостоятельно.

Подключение к мобильному приложению AENO

ВНИМАНИЕ! Убедитесь, что Ваш телефон подключен к сети Wi-Fi с частотой 2,4 ГГц, частота 5 ГГц устройством не поддерживается.

- Подключите устройство к сети электропитания и включите его.
- Скачайте мобильное приложение AENO в Google Play или App Store и зарегистрируйте новый аккаунт; или войдите в свой аккаунт пользователя.
- На главном экране приложения нажмите «+» или «Добавить устройство» (если в приложении нет добавленных устройств). В открывшемся окне выберите категорию «Очиститель воздуха».

Примечание: при появлении системных запросов о включении каких-либо функций на смартфоне, следуйте указанным в них рекомендациям.

- Введите название и пароль вашей сети Wi-Fi, если они не заполнены автоматически. Нажмите «Далее».
- Убедитесь, что в правом верхнем углу выбран режим EZ.
- Как правило, при первом включении устройства кнопка Wi-Fi мигает. На экране «Инструкции по подключению» установите галочку в строке «Убедитесь, что индикатор LED мигает». Нажмите «Далее».
- Дождитесь появления сообщения «Устройство успешно добавлено».*
- Если подключение к устройству не произошло, нажмите и удерживайте кнопку Wi-Fi около 3 секунд, до тех пор, пока прибор не подаст звуковой сигнал. Повторите процесс подключения, как описано выше.

Примечание: в момент подключения рекомендуется находиться как можно ближе к устройству и, по возможности, к роутеру, для обеспечения стабильного сигнала Wi-Fi.

Далее вы сможете управлять вашим устройством из приложения. Информация о сценариях удаленного управления устройством приведена в полной версии руководства на aeno.com/documents.

*Если подключение не удалось, убедитесь, что устройство подключено к источнику электропитания и включено, а значок Wi-Fi на контрольной панели устройства мигает. Дополнительно проверьте настройки Wi-Fi маршрутизатора (<https://aeno.com/ru/router-help>) или перезагрузите его, а затем повторите процесс подключения.

Информация об утилизации



Этот символ означает, что при утилизации устройства, его батарей и аккумуляторов, а также его электрических и электронных аксессуаров, необходимо следовать правилам обращения с отходами производства электрического и электронного оборудования (WEEE) и правилам обращения с отходами батарей и аккумуляторов. Согласно правилам, данное оборудование по окончании срока службы подлежит отдельной

утилизации.

Не допускается утилизировать устройство, его батареи и аккумуляторы, а также его электрические и электронные аксессуары вместе с неотсортированными городскими отходами, поскольку это нанесет вред окружающей среде.

Для утилизации данного оборудования его необходимо вернуть в пункт продажи или сдать в местный пункт переработки.

Для получения подробных сведений следует обратиться в местную службу ликвидации бытовых отходов.

Гарантийный срок и срок службы – 2 года со дня покупки изделия.

Сведения о производителе: «АСБИСк Энтерпрайзес ПЛК» (ASBISc Enterprises PLC), Агиос Афанасиос, Диамонд Корт, Колонакиу Стрит, 43, 4103 Лимасол, Кипр. Сделано в Китае.

Актуальные сведения и подробное описание устройства, а также инструкция по подключению, сертификаты, сведения о компаниях, принимающих претензии по качеству и гарантии, доступны для скачивания по ссылке aeno.com/documents. Все указанные торговые марки и их названия являются собственностью их соответствующих владельцев.

AM AENO AP2S օդի մաքրիչը նախատեսված է պերգեններից, ծաղկափոշիներից, սնկային խոտոչներիցից, փոշուց, ծխից, կենդանիների բրդից, ինչպես նաև տհաճ հոտերից ներսի օդի մաքրման համար:

Տեխնիկական բնութագրեր

Մուտքային լարումը՝ (AC) 110-240 Վ, 50/60 Հց: Հզորությունը՝ 40 Վտ: Արտադրողականությունը՝ 350 մ³/ժ: Սպասարկման տարածքը՝ 42 մ²: Ներսի օդի մաքրման ժամանակը՝ 2-3 ժամ: Աղմուկի մակարդակը՝ մինչև 66 դԲ (1 մ հեռավորության վրա): Չափերը (Ե × Լ × Բ)՝ 590 մմ × 100 մմ × 395 մմ: ՈՒՄ-լուսադիտող պատյանի ներսում է: Wi-Fi մոդուլ: Ռադիոհաճախականության հեռակառավարիչ: Վահանակի գործողության շատավիղը՝ 10,5 մ:

Առաքման բովանդակությունը

AENO AP2S Օդի մաքրիչ, HEPA-գտիչ, ՀԿ վահանակ, մոնիտավային հեղույս (3 հատ), սնուցման լար, տակդիր, ամրակ, խցաններ (2 հատ), պլաստիկ ներդիրներ (4 հատ), պտուտակներ (4 հատ), կարճ ուղեցույց, երաշխիքային քարտ:

Սահմանափակումներ և նախագզուշացումներ

Ուշադրություն Սարքի ներսում կա ուլտրամանուշակագույն լուսադիոդ: Չի թույլատրվում սարքը քանդել և այն միացնել քանդված վիճակում, դա շատ վտանգավոր է ձեր տեսողության համար:

Նախքան ճակատային վահանակը հեռացնելը, համոզվեք, որ մաքրիչը անջատված է վարդակից: Մաքրիչը մի ընկղմեք ջրի կամ որևէ այլ հեղուկի մեջ: Մաքրիչի խնամքի համար մի օգտագործեք բլոր կամ պլոսոդ պարունակող ագրեսիվ և դյուրավատ միջոցներ: Թնայ մի տվեք, որ ջուր ընկնի HEPA-գտիչի վրա: Սարքը միայն օգտագործեք ըստ հրահանգների, որոնք նշված են կարճ և ամբողջական օգտագործողի ուղեցույցներում: Հրահանգի խախտումը կարող է հանգեցնել հրդեհի առաջացման և այլ վտանգավոր իրավիճակների, ինչպես նաև վնասվածքների: Մի օգտագործեք սարքը, եթե նրա վրա տեսնում եք վնասվածքներ և ճաքեր: Մի տեղադրեք սարքը բաց տարածքում, ինչպես նաև ջրի աղբյուրների մոտ, ներառյալ օդի խոնավացուցիչները: Սարքը մի ենթարկեք արևի ուղիղ ճառագայթների ազդեցությանը, խոնավությանը և վիբրացիայի: Մի գցեք, մի նետեք, մի քանդեք սարքը և մի փորձեք ինքնուրույն վերանորոգել: Մալուխը մի տեղադրեք ռադիատորների, էլեկտրոսալիկների կամ տաքացուցիչների կողքին: Մաքրման համար մի օգտագործեք մաքրող և լվացող միջոցներ: Չի թույլատրվում սարքը ուտիլիզացնել aeno.com/documents

չարտավորված քաղաքային թափոնների հետ միասին, քանի որ դա կվնասի շրջակա միջավայրին: Հիշտ ուտիլիզացման ավելի մանրամասն տեղեկությունների համար անհրաժեշտ է դիմել թափոնների հավաքման և արտահանման տեղական կազմակերպության: Թույլ մի տվեք երեխաներին խաղալ սարքի հետ: Կա լուրջ վնասվածքներ և էլեկտրական հոսանքի հարված ստանալու վտանգ: Այս սարքը նախատեսված է բացառապես մեծահասակների օգտագործման համար:

Սույն փաստաթղթում պարունակվող նախագոշարկայինները, նախագոշարկային միջոցները և հրահանգները չեն կարող պարունակել բոլոր հնարավոր վտանգավոր իրավիճակները: Սարքը օգտագործելիս պետք է առաջնորդվել ողջախոհությամբ:

Օդի մաքրիչի կառուցվածքը (տես նկար a)

(1) – օդային խորշիկ, (2) – շարժական առջևնի վահանակ, (3) – HEPA-գտիչ, (4) – պլաստմասն խցաններ, (5) – մաքրված օդի դուրս գալու համար անցքեր, (6) – պատյան, (7) – տեղադրման հեղույսներ, (8) – տակդիր, (9) – պատի ամրակ:

Սարքի աշխատանքի նախապատրաստումը (տես նկար a)











Օգտագործելուց առաջ հետաքրքիր HEPA-գտիչի փաթեթավորումը: Դրա համար նախ համոզվեք, որ օդի մաքրիչը անջատված է ցանցից: Այնուհետև նրբորեն հետաքրքիր առջևի վահանակը (2), բռնեք գործվածքն օղակներից և դուրս հանեք HEPA-գտիչը (3): Հետաքրքիր գտիչի փաթեթավորումը: Դրանից հետո HEPA-գտիչը (3) դրեք տեղը և փակեք այն ճակատային վահանակով (2):

Կա մաքրիչի տեղադրման երկու տարբերակ.





- տակդիրի վրա՝ տեղադրեք խցանները (4) տակդիրի բաց ծայրերում (8): Տակդիրը երեք տեղադրման հեղույսներով (7) միացրեք մաքրիչի պատյանին (6):
- պատին՝ ամրացրեք ամրակը (9) պատի ընտրված տեղում (հատակից 170 սմ-ից ոչ ցած): Մաքրիչի պատյանի հետևի վահանակին (6) ձգեք երեք տեղադրման հեղույսներ (7): Տեղադրման հեղույսների գլուխները (7) դրեք մաքրիչի հետևի վահանակի արդեն պատին ամրացված ամրակի ակոսների (9) մեջ:

Ղեկավարումը վերահսկիչ վահանակից (տես նկար b)

Ներսի օդի որակի ինդիկատոր/թայմերի էկրանը ցույց է տալիս կամ ներսի օդի որակը, կամ մաքրիչի աշխատանքային ժամանակը՝ մինչև թայմերի անջատելվելը:  Indoorsure-ի -

ցույց է տալիս, որ տեղի է ունենում ներքին օդի ուլտրամանուշակագույն մաքրում:  Արագության կոճակը թույլ է տալիս յուրաքանչյուր հաջորդ սեղմումով փոխել մաքրիչի հովհարիչի պտտման արագությունը, որը ցույց է տալիս օդի արագության ինդիկատորը ¹ | | : “Ստարտ/Մտույ”  կոճակը թույլ է տալիս միացնել և անջատել մաքրիչը: Քնի ռեժիմի կոճակը  միացնում է հովհարիչների նվազագույն հզորությամբ օդափոխիչը քնած ռեժիմում աշխատելու համար, որի դեպքում բոլոր ինդիկատորները, բացի քնած ռեժիմի կոճակից, հանգչում են: Այդ ռեժիմից դուրս գալու համար կոճակը պետք է կրկնակի սեղմել: Ավտոմատ ռեժիմում կոճակը  միացնում է մաքրիչի աշխատանքի երեք հարմար ռեժիմներից մեկը՝ ներսի օդի որակի գնահատման հիման վրա: Wi-Fi  կոճակ ակտիվացնում է մաքրիչի Wi-Fi սարքը, նրան ամառաթֆոնի միջոցով հեռակալարման համար: “AENO” հավելվածին մաքրիչը միացնելու մասին մանրամասն կարդացեք հրահանգներում, հասանելի aeno.com/documents հղումով: Ինդիկատորը ²  փոխում է իր գույնը, կախված օրգանական միացություններով օդի աղտոտվածության մակարդակից (սոսինձներ, ներկեր, լաքեր, յուճիչներ և այլն): Թայմերի կոճակը  օդի որակի ինդիկատորին փոխում է թայմեր ռեժիմի: Հետագա սեղմումները սահմանում են թայմերի աշխատանքի ժամանակը՝ 1-ից մինչև 24 ժամ: Երեխաների միջամտությունից պաշտպանվելու կոճակը  միանում է, եթե այն պահեք 3 վայրկյան: Բոլոր կոճակները կառավարման համար դառնում են անհասանելի: Որպեսզի  վերականգնել կոճակներին հասանելիությունը, պետք է կրկին 3 վայրկյան կոճակը սեղմել և պահել:  Իոնիչի կոճակը միացնում է իոնիչը, որը վերացնում է տհաճ հոտերը: Չտիչի վերագործարկման կոճակը ցույց է տալիս, որ եկել է HEPA-գտիչի փոխարինման ժամանակը: Կոճակի թաղթման դադարեցման համար անհրաժեշտ է սեղմել և պահել այն 10 վայրկյան: Ապա մաքրիչի HEPA-գտիչի աշխատանքի ավարտի ժամանակի հաշվարկը սկսվում է գրոյից:

Մաքրիչի կառավարումը ՀԿ վահանակից (տես նկար 6)

Հեռակառավարման վահանակի վրա առկա են հետևյալ կոճակները. միացնել/անջատել , աշխատանքի քնի ռեժիմ , թայմեր , ավտոմատ շահագործման ռեժիմ , հովհարիչի պտտման արագության փոփոխությունը .

Հնարավոր անսարքությունների վերացում

1. Մաքրիչը չի միանում: Ստուգեք, թե արդյոք մաքրիչը միացված է վարդակից, և արդյոք հոսանքի լարում կա վարդակում, թե արդյոք միացված է հոսանքի ավտոմատը և արդյոք ապահովիչները ամբողջական են, թե արդյոք գոխի փոխարինման կարմիր ինդիկատորը թարթում է:
2. Փոշին վատ է հեռացվում: Հնարավոր պատճառները և լուծումը. ստուգեք, թե արդյոք գոխի մակերեսը խցանված չէ, չկա խոչընդոտ, որը խանգարում է օդի քաշկուն կամ դուրս թողնելուն:
3. Ուժեղ աղմուկ: Հնարավոր պատճառները և լուծումը. ստուգեք, թե արդյոք որևէ բան չի խրված է օդափոխիչի մեջ, թե արդյոք թեքված չե մաքրիչի պատյանը: Եթե աղմուկը դեռ շատ ուժեղ է, փորձեք նվազեցնել մաքրիչի աշխատանքային հզորությունը արագության կոճակով: Նաև օգտագործեք ցածր հզորության ռեժիմ մաքրիչի գիշերային աշխատանքի ժամանակ:
4. Մաքրիչից տհաճ հոտ է գալիս: Հնարավոր պատճառներն և լուծումը. եթե աշխատանքի առաջին մի քանի ժամվա ընթացքում մաքրիչը արձակում է պլաստիկի հոտ, ապա դա նորմալ է: Այնուամենայնիվ, սարքը կարող է տհաճ հոտ առաջացնել նաև գոխի խցանվելու դեպքում: Այդ դեպքում այն պետք է մաքրել կամ փոխարինել: Եթե դուք զգում եք այրվածի հոտ, ապա մաքրիչը անմիջապես անջատեք վարդակից: Այնուհետև կապվեք աջակցության ծառայության կամ վաճառողի հետ, ումից դուք գնել եք սարքը:
5. Չոխի փոխարինման ինդիկատորը շարունակում է թարթել նույնիսկ այն բանից հետո, երբ դուք փոխարինեցիք կամ մաքրեցիք գոխը: Հնարավոր պատճառները և լուծումը՝ սեղմեք FILTER կոճակը և պահեք այն առնվազն 3 վայրկյան: Չոխի փոխարինման թայմերը կվերագործարկվի, իսկ ինդիկատորը կմարի:
ՈՒՇԱԿՐՈՒՑՅՈՒՆ Եթե հնարավոր միջոցներից ոչ մեկը չի օգնում լուծել ձեր խնդիրը, դիմեք ձեր մատակարարին կամ սպասարկման կենտրոնին: Խնդրում ենք մի ապամոնտաժեք սարքը և մի փորձեք վերանորոգել այն ինքնուրույն:

Միացում AENO բջջային հավելվածին

Ուշադրություն՝ Համոզվեք, որ Ձեր հեռախոսը միացված է 2,4 ԳՀց հաճախականությամբ Wi-Fi ցանցին, 5 ԳՀց հաճախականությունը չի ապահովվում սարքի կողմից:

- Միացրեք սարքը էլեկտրաէներգիայի ցանցին և միացրեք այն:

- Ներբեռնեք AENO բջջային ծրագիրը Google Play-ում կամ App Store-ում և գրանցեք նոր հաշիվ: կամ մուտք գործեք ձեր օգտվողի հաշիվ:
- Հավելվածի գլխավոր էկրանին սեղմեք "+" կամ "Ավելացնել սարքը" (եթե հավելվածում չկան ավելացված սարքեր): Բացվող պատուհանում ընտրեք "Օղի մաքրիչ" կատեգորիան:

Նշում. սմարթֆոնի վրա որևէ գործառույթ ներատեղի վերաբերյալ համակարգային հարցումների դեպքում հետևեք դրանցում նշված ուղեցույցներին:

- Մուտքագրեք Ձեր Wi-Fi ցանցի անունն ու գաղտնաբառը, եթե դրանք ինքնաբերաբար չեն լրացվում: Սեղմեք «Հաջորդը»: Համոզվեք, որ վերին աջ անկյունում ընտրված է EZ ռեժիմը:
- Որպես կանոն, սարքի առաջին միացման ժամանակ Wi-Fi կոճակը թարթում է: "Միացման հրահանգներ" էկրանին "Համոզվեք, որ LED ինդիկատորը թարթում է" տողում տեղադրեք թռչնանիշ: Սեղմեք «Հաջորդը»:
- Սպասեք մինչև կհայտնվի «Սարքը հաջողությամբ ավելացվեց» հաղորդագրությունը*:
- Եթե սարքի հետ միանալ չի հաջողվել, սեղմեք և պահեք Wi-Fi կոճակը մոտ 3 վայրկյան, մինչև սարքի ձայնային ազդանշանը հնչի: Կրկնել միացման գործընթացը, ինչպես նկարագրված է վերը:

Նշում: միացման պահին խորհուրդ է տրվում հնարավորին չափ մոտ գտնվել սարքին և հնարավորության դեպքում ռուտերին՝ Wi-Fi կայուն ազդանշան ապահովելու համար:

Հետագայում Դուք կկարողանաք կառավարել Ձեր սարքը հավելվածից: Սարքի հեռակա կառավարման սցենարների մասին տեղեկատվությունը ներկայացված է ուղեցույցի ամբողջական տարբերակում՝ aeno.com/documents:

*Եթե կապը ձախողվել է, համոզվեք, որ սարքը միացված է էներգիայի աղբյուրին և միացված է, իսկ սարքի կառավարման վահանակի վրա Wi-Fi պատկերակը թարթում է: Լրացուցիչ անգամ ստուգեք երթուղիի Wi-Fi կարգավորումները կամ վերագործարկեք այն, իսկ հետո կրկնեք միացման գործընթացը (<https://aeno.com/router-help>):

Տեղեկատվություն ուտիլիզացիայի վերաբերյալ



Այս խորհրդանիշները նշանակում են, որ սարքը, նրա մարտկոցներն ու կուտակիչները և էլեկտրական և էլեկտրոնային պարագաները ուտիլիզացնելիս պետք է հետևել էլեկտրական և էլեկտրոնային սարքավորումների արտադրության թափոնների (WEEE) և մարտկոցի և մարտկոցի թափոնների հետ վարվելու կանոնակարգերին: Համաձայն կանոնների, տվյալ սարքավորումը ծառայության ժամկետի ավարտից հետո ենթակա է բաժան ուտիլիզացիայի:

Սարքը, մարտկոցները և կուտակիչները, ինչպես նաև էլեկտրական և էլեկտրոնային պարագաները չի կարելի ուտիլիզացնել չտեսակավորված քաղաքային թափոնների հետ, քանի որ դա կվնասի շրջակա միջավայրին:

Այս սարքի ուտիլիզացիայի համար, այն պետք է վերադարձվի վաճառքի կետ կամ հանձնվի տեղական վերամշակման կետ:

Մանրամասն տեղեկություններ ստանալու համար անհրաժեշտ է դիմել տեղական կենցաղային թափոնների ոչնչացման ծառայություն:

Երաշխիքային ժամկետը և ծառայության ժամկետը ապրանքի գնման օրվանից 2 տարի է:

Տեղեկություններ արտադրողի մասին՝ «ASBISc Enterprises PLC», Ազիոս Աֆանասիոս, Դիամոնդ Կորոս, Կոլոնակիոս, 43, 4103, Լիմասոլ, Կիպրոս: Արտադրված է Չինաստանում:

Սարքի արդի տեղեկությունները և մանրամասն նկարագրությունը, ինչպես նաև միացման հրահանգները, հավաստագրերը, որակի և երաշխիքի վերաբերյալ պահանջներ ընդունող ընկերությունների մասին տեղեկությունները հասանելի են ներբեռման համար aeno.com/documents հղումով: Նշված բոլոր ապրանքանիշերն ու դրանց անվանումները իրենց համապատասխան սեփականատերերի սեփականությունն են:

BG Въздухопречиствателят **AENO AP2S** е проектиран да почиства въздуха в помещенията от алергени, полени, гъбични спори, прахови частици, дим, косми от домашни любимци и неприятни миризми.

Технически спецификации

Входящо напрежение: 100–240 V (AC), 50/60 Hz. Мощност: 40 W. Производителност: 350 m³/h. Сервизна площ: 42 м². Време за почистване на въздуха в помещенията: 2-3 часа. Ниво на шума: до 66 dB (на 1 м). Размери (Д × Ш × В): 590 mm × 100 mm × 395 mm. UV светодиод вътре в уреда. Wi-Fi модул. Радиочестотно дистанционно управление. Обхват надистанционното управление: 10,5 м.

Съдържание на комплекта

Пречиствател на въздух **AENO AP2S**, HEPA филтър, дистанционно управление, монтажен винт (3 бр.), захранващ кабел, стойка, крепежни елементи, щепсели (2 бр.), пластмасови вложки (4 бр.), самонарезни винтове (4 бр.), кратко ръководство, гаранционна карта.

Ограничения и предупреждения

ВНИМАНИЕ! Уредът съдържа UV светодиод. Не е разрешено да разглобявате уреда и да го включвате разглобен, това е много опасно за зрението ви.

Преди да свалите предния панел, уверете се, че почистващата машина е изключена от електрическия контакт. Не потапяйте пречиствателя във вода или друга течност. При почистване на пречиствателя не използвайте агресивни и леснозапалими препарати, съдържащи хлор или алкохол. Не допускайте попадане на вода в тялото на пречиствателя. Използвайте уреда само както е описано в краткото и пълно ръководство за потребителя. Неспазването на инструкциите може да доведе до пожар и други опасни ситуации, както и травми. Не използвайте уреда, ако

забележите повреди или пукнатини по него. Не инсталирайте уреда извън помещения или в близост до водоизточници, включително и овлажнители на въздух. Не излагайте уреда на пряка слънчева светлина, влага или вибрации. Не изпускате, не хвърляйте, не разгласявайте уреда и не се опитвайте да го поправяте сами. Не поставяйте кабела близо до радиатори, печки или нагреватели. Не използвайте агресивни почистващи и миешки препарати за почистване на уреда. Не изхвърляйте уреда заедно с несортирани битови отпадъци, тъй като това ще навреди на околната среда. За повече информация относно правилното изхвърляне се свържете с местната организация за събиране и извозване на отпадъци. Не позволявайте на деца да играят с устройството. Има риск от получаване на сериозни травми и токов удар. Този уред е предназначен за ползване само от възрастни.

Предупрежденията, предпазните мерки и инструкциите, съдържащи се в този документ, може да не съдържат всички възможни опасни ситуации. Използвайте здрав разум, когато използвате уреда.

Уред за пречистване на въздух (вижте фигура а)

(1) – вход за въздух, (2) – подвижен преден панел, (3) – HEPA филтър, (4) – пластмасови тапи, (5) – изход за почистен въздух, (6) – корпус, (7) – винтове за монтаж, (8) – стойка, (9) – скоба за монтаж на стена.

Подготовка на уреда за работа (вижте фигура а)

Преди употреба отстранете обвивка от филтъра. За да направите това, първо се уверете, че пречиствателят на въздух е изключен от мрежата. След това внимателно отстранете предния панел (2), хванете текстилните примки и издърпайте HEPA филтъра (3) навън. Отстранете пластмасовото фолио от филтъра. След това поставете отново HEPA филтъра (3) и затворете предния панел (2).





Има два варианта за инсталиране на почистващото устройство:

- на стойката: поставете щепселите (4) в отворените краища на стойката (8). Прикрепете стойката с трите винта (7) към коргуса на чистачката (6).
- на стената: закрепете скобата за стена (9) на избраното място на стената (най-малко на 170 см от пода). Завийте трите винта (7) в задната част на устройството за чистачки (6). Поставете главите на винтовете (7) на гърба на почистващото устройство в жлебовете на вече закрепените към стената фиксиращи елементи (9).





Управление от контролен панел (вижте фигура b)

 Индикаторът за качеството на въздуха в помещението/дисплеят на таймера показва или качеството на въздуха в помещението, или времето на работа на почистващата машина преди изключването на таймера. Индикаторът  показва, че се извършва ултравиолетово почистване на въздуха в помещенията. Бутонът за скорост  ви позволява да промените скоростта на вентилатора на почистващата машина, която се показва от индикатора за скоростта на въздуха, с всяко следващо натискане . Бутонът за пускане/спиране  включва и изключва почистващата машина. Бутонът за заспиване  превключва почистващата машина в режим на заспиване с минимална мощност на вентилатора, при който всички индикатори, с изключение на бутона за заспиване, се изключват. Трябва да натиснете бутона отново, за да излезете от този режим. Бутонът за автоматичен режим  стартира един от трите подходящи режима на работа на почистващото устройство въз основа на оценката на качеството на въздуха в помещението. Бутонът Wi-Fi  активира Wi-Fi устройството на почистващата машина, за да я управлявате дистанционно от смартфон.

Прочетете повече в инструкциите за свързване на почистващото устройство с приложението AENO, които са достъпни в aeno.com/documents.

Индикаторът  променя цвета си в зависимост от степента на замърсяване на въздуха с органични съединения (лепила, бои, лакове, разтворители и др.). Бутонът за таймер  превключва индикатора за качество на въздуха в режим на таймер. Следващите натискания задават времето на работа на таймера: от 1 до 24 часа. Превключвателят за заключване за деца  се активира, ако е натиснат за 3 секунди. Всички ключове стават недостъпни за работа. За да възстановите достъпа до бутоните, натиснете ги отново за 3 секунди. Бутонът за йонизатор  активира йонизатора, който премахва неприятните миризми. Бутонът за нулиране на филтъра  показва, че е време да смените HEPA филтъра. Натиснете и задръжте бутона за 10 секунди, за да спрете мигането. Времето до края на операцията за почистване на HEPA филтъра ще започне от нула.

Управление на почистващата машина с ДУ (вж. фигура в)

На дистанционното управление са налични следните бутони: включване/изключване , режим на заспиване , таймер , автоматичен режим  и промяна на скоростта на вентилатора .

Отстраняване на възможни неизправности

- Пречиствателят не се включва. Проверете включен ли е пречиствателят в контакта и има ли захранване в контакта, прекъсвачът включен ли е и дали предпазителите са непокътнати, мига ли червеният индикатор за смяна на филтъра.
- Прахта се отстранява лошо. Възможни причини и решения: проверете дали повърхността на филтъра не е замърсена, няма ли препятствия, които пречат на влизането или изпускането на въздух.

- Силен шум. Възможни причини и решения: проверете дали нещо не е заседнало във вентилатора, дали тялото на пречиствателя не е наклонено. Ако шумът все още е твърде силен, опитайте да намалите мощността на почистващата машина с бутона за скорост. Използвайте режим с ниска мощност и за работа на пречиствателя през нощта.
- Неприятна миризма от пречиствателя. Възможна причина и решение: ако пречиствателят излъчва миризма на пластмаса през първите няколко часа работа, това е нормално. Уредът също може да излъчва неприятна миризма и ако филтърът е замърсен. Тогава той трябва да се почисти или смени. Ако усетите мирис на изгоряло, незабавно изключете пречиствателя от контакта. След това се свържете с екипа за поддръжка или търговеца, от когото сте закупили вашия уред.
- Индикатор за смяна на филтъра продължава да мига дори след като сте сменили или почистили филтъра. Възможни причини и решения: натиснете и задръжте бутона Filter поне за не по-малко от 3 секунди. Таймерът за смяна на филтъра ще се рестартира и индикаторът ще се изключи.

ВНИМАНИЕ! Ако нито един от посочените възможни начини за разрешаване на проблема не помогне, тогава се свържете с вашия доставчик или сервизен център. Моля, не разглобявайте устройството и не се опитвайте да го ремонтирате сами.

Свързване с мобилното приложение AENO

ПРЕДУПРЕЖДЕНИЕ! Уверете се, че телефонът е свързан към 2,4 GHz Wi-Fi мрежа, тъй като устройството не поддържа 5 GHz.

- Свържете устройството към електрическата мрежа и го включете.
- Изтеглете мобилното приложение AENO от Google Play или App Store и регистрирайте нов акаунт; или влезте в потребителския си акаунт.

- От началния екран на приложението натиснете "+" или "Добавяне на устройство"(ако няма добавени устройства в приложението). В отворения прозорец изберете категорията "Пречиствател на въздух".

Забележка: Ако системата ви подкани да активирате функции на вашия смартфон, следвайте съветите, дадени в нея.

- Въведете името и паролата на вашата Wi-Fi мрежа, ако полетата не са попълнени автоматично. Натиснете "Напред". Уверете се, че е избран режим EZ в горния десен ъгъл.
- Обикновено бутонът Wi-Fi мига при първото включване на устройството. В екрана "Инструкции за свързване" поставете отметка в квадратчето "Уверете се, че светодиодът мига". Натиснете "Напред".
- Изчакайте, докато се появи съобщението "Device successfully added" *.
- Ако устройството не се свърже, натиснете и задръжте бутона Wi-Fi за около 3 секунди, докато уредът издаде звуков сигнал. Повторете процеса на свързване, както е описано по-горе.

Забележка: Препоръчително е да се намирате възможно най-близо до устройството и, ако е възможно, до маршрутизатора по време на свързването, за да осигурите стабилен Wi-Fi сигнал.

След това ще можете да управлявате устройството си от приложението. За информация относно сценариите за дистанционно управление на устройството вижте пълното ръководство на адрес aeno.com/documents.

*Ако връзката е неуспешна, проверете дали устройството е свързано към източник на захранване, дали е включено и дали мига иконата за Wi-Fi на контролния панел на устройството. Освен това проверете настройките на Wi-Fi на рутера (<https://aeno.com/router-help>) или рестартирайте рутера и повторете процеса на свързване.

Информация за рециклиране



Тези символи указват, че при изхвърлянето на уреда, неговите батерии и акумулатори, както и на електрическите и електронните му аксесоари, трябва да спазвате разпоредбите за отпадъците от електрическо и електронно оборудване (WEEE) и за отпадъците от батерии и акумулатори. Съгласно правилата, това оборудване в края на експлоатационния живот подлежи на отделно изхвърляне.

Не изхвърляйте устройството, неговите батерии и акумулатори, както и електрическите и електронните му принадлежности заедно с несортирани битови отпадъци, тъй като това би било вредно за околната среда.

За да изхвърлите това оборудване, то трябва да бъде върнато в точката на продажба или предадено в местен център за рециклиране.

За подробности трябва да се обърнете към местната служба за изхвърляне на битови отпадъци.

Гаранционен срок и срок на обслужване – 2 години от датата на закупуване на продукта.
Данни за производителя: ASBISc Enterprises PLC, Agios Athanasios, Diamond Court, улица Kolonakiou 43, 4103 Лимасол, Кипър. Произведено в Китай.
Актуалната информация и подробното описание на устройството, както и инструкцията за свързване, сертификати, данни за компаниите, приемащи искове относно качеството и гаранцията, са достъпни за изтегляне на линк aeno.com/documents. Всички упоменати търговски марки и техните имена се явяват собственост на съответните им притежатели.

CN **AENO AP2S** 空气净化器的设计目的是清除室内的过敏原、花粉、真菌孢子、灰尘颗粒、烟雾、动物毛发和异味。

技术参数

输入电压：100-240 V (AC)，50/60 Hz。功率：40W。净化率：350m³/h。服务面积：最多 42 m²。室内空气净化时间：2-3 小时。噪音水平：低于 66 dB（距离 1 米）。尺寸（长×宽×高）：590mm×100mm×395mm。机身内有 UV LED。射频遥控器。无线模块。遥控半径：10.5 m。

配套组件

空气净化器 **AENO AP2S**、HEPA 滤网、红外遥控器、安装螺栓（3 个）、电源线、支架、紧固件、插头（2 个）、塑料插件（4 个）、自攻螺丝（4 个）、简易说明书、保修卡。

限制和警告

注意！ 机器内部有一个 UV LED 灯。禁止拆卸机器或以拆开的形式打开设备，以防伤害视力。

在取下前面板时，请确保已切断净化器的电源。请勿将净化机浸入水或任何其他液体中。请勿使用腐蚀性或易燃的含氯或酒精的产品来清洁净化机。请勿将 HEPA 滤网放入水中。请按照完整的简易用户手册中的说明使用本设备。违反说明可能导致火灾和其他危险情况，甚至受伤。如果设备已损坏或破裂，请勿使用。请勿将机器安装在室外或靠近水源（包括加湿器）的地方。请勿将机器暴露在阳光直射、潮湿或有震动的地方。请勿摔打、抛掷、拆卸或尝试自行维修设备。请勿将电线放在散热器、火炉或加热器附近。请勿使用清洁剂清洗机器。请勿将机器与未分类的城市垃圾一起处理，这会危害环境。有关正确处理的更多信息，请联系您当地的废物收集和处置机构。请勿让儿童玩耍本设备。有造成严重伤害和电击的危险。本机器仅供成人使用。

本文件中包含的警告、注意事项和说明可能并不包含所有可能的危险情况。请依照常识使用设备。

空气净化器装置 (参见图 a)

(1)-进气口、(2)-可拆卸前面板、(3)-HEPA 滤网、(4)-塑料塞、(5) - 净化器出口孔、(6) - 机身、(7) - 安装螺栓、(8) - 支架、(9) - 挂架。







设备准备运行 (参见图 a)



使用前, 请从 HEPA 滤网上取下包装。为此, 请首先确保已切断空气净化器的电源。然后小心地卸下前部面板(2), 抓住布带拉出 HEPA 滤网(3)。去掉滤网的包装。然后重新装回 HEPA 滤网(3), 并盖上前部面板(2)。

有两种安装净化器的方案:

- 在支架上: 将插头(4)插入支架(8)的开口端。用三个固定螺栓(7)将支架安装到净化机机身(6)上。
- 在墙上: 将紧固件(9)固定在墙上的选定位置(距地面至少 170 厘米)。将三个固定螺栓拧入净化机主体(6)的背部面板中(7)。将净化机背面的固定螺栓(7)的头部插入已经连接到墙壁的紧固件的插槽中(9)。

控制面板操作 (参见图 b)

 室内空气质量指示器/计时器显示屏将显示室内空气质量, 或计时器关闭后净化器运行的时间。 该指示器显示正在对室内空气进行紫外线清洁。速度按键 每按一次即可更改净化器风扇的转速, 且将在空气净化速度指示器上显示。“开始/停止” 键可以打开或关闭净化器。睡眠模式键 可将净化器切换到最小风扇功率的睡眠模式, 在该模式下, 除睡眠模式按键外, 所有指示灯均熄灭。要退出该模式, 请再次按下此按键。

根据对室内空气质量的评估, 自动模式按键 将启用三种适当的净化器运行模式之一。Wi-Fi 键 将 激活净化器的 wifi 设备, 以便用智能手机进行远程控制。请参阅 aeno.com/documents 中有关将净化器连接到”AENO”应用程序说明中的更多信息。指示器 会根据有机化合物(粘合剂、油漆、清漆、溶剂等)对空气的污染程度而改变颜色

。计时器键[⌚]将空气质量指示器切换到计时器模式。再按一次设置计时器运行时间：从 1 至 24 小时。长按 3 秒钟将启动儿童保护按钮[🔒]。所有按键都将无法操作。要返回其他按键，需要再次长按该按钮 3 秒钟。电离按钮[⚡]打开电离器消除异味。过滤器重置键[🔄]指示该更换 HEPA 滤网了。要让按键停止闪烁，需要长按该键 10 秒。那么 HEPA 滤网运行结束前的时间计数将从 0 开始。

用红外遥控器控制净化器（参见图 c）

红外遥控器上下列按键可用：开/关[⏻]、睡眠模式[🌙]、计时器[⌚]、自动模式[🔄]、风扇转速调节^{➡️}。

消除可能的故障

1. 净化器无法打开可能的原因和解决方案：检查净化器是否已插入插座，插座中是否有电，电源是否已打开，保险丝是否完好，红色过滤器更换指示灯是否闪烁。
2. 除尘效果差。可能的原因和解决方案：检查滤网的表面是否堵塞，是否有任何阻碍空气吸入或排出的障碍物，是否已取下滤网的塑料包装。
3. 巨大的噪音。可能的原因和解决方案：检查风扇中是否有物品卡住，净化器主体是否倾斜。如果噪音仍然太大，请尝试使用净化器的速度按键降低净化器功率。夜间可以开启低功率模式运行净化器。
4. 净化器发出异味。可能的原因和解决方案：如果在运行的最初几个小时中净化器散发出塑料味，这是正常现象。但是，如果过滤器堵塞，机器也会散发异味。在这种情况下，必须对其进行清洁或更换。如果闻到焦灼的气味，请立即切断净化器的电源。然后联系支持服务或您购买设备的零售商。
5. 即使更换或清洁过滤器后，的过滤器更换指示灯仍会继续闪烁。可能的原因和解决方案：长按净化器按钮至少 3 秒钟。过滤器更换计时器将重新启动，指示灯将熄灭。
注意！如果没有任何方法可以解决您的问题，请联系供应商或服务中心。请不要拆卸吸尘器或尝试自行维修。

如何连接 AENO APP

警告！确保你的手机连接到 2.4GHz Wi-Fi 频段，该设备不支持 5GHz Wi-Fi 频段。

- 将设备连接到电源，并打开设备；
- 从谷歌应用商店或 App Store 下载 AENO APP，并注册一个新账户/或登录您的账户；

- 在 APP 主页上，按 “+” 或 “添加设备”（如果没有将设备添加到该 APP），接下来选择选择 “空气净化器” 类别。

注意： 如果系统提示您激活手机的任何功能，请您按照提示上的信息进行操作。

- 如果字段没有自动填写，请输入你的 Wi-Fi 网络名称和密码。按 “下一步”，请选上右上角的 EZ 模式；
- 通常情况下，设备第一次开机时，Wi-Fi 按钮会闪烁。在“连接说明”屏幕上，勾选 “LED 灯闪烁” 的选项。按 “下一步”。
- 请等待 “设备添加成功” 的信息 *。
- 如果设备没有连接，按住 Wi-Fi 按钮约 3 秒钟，直到设备发出声。重复上述的连接过程。

注意： 建议你在连接时尽量靠近设备，如果可能的话，靠近路由器，以保证稳定的 Wi-Fi 信号。

接下来你将能够从 APP 中控制你的设备。关于设备的远程控制场景的信息，请参见完整手册，请参考网址 aeno.com/documents。

回收信息



这些符号表明，在处理本设备、其电池和蓄电池以及其电气和电子配件时，您必须遵守《废弃电气和电子设备》（WEEE）和《废弃电池回收处理》。在其使用寿命结束时，该设备必须被分类回收。

本设备、其电池和蓄电池以及其电气和电子配件不得与未经分类的城市垃圾一起处理，因为这将对环境造成危害。

处理本设备，必须将其送零售店或送到当地的回收中心。

请联系您当地的生活废弃物管理中心，以了解更多详情。

质保期和使用期限：自产品购买之日起 2 年。

制造商信息：ASBISc Enterprises PLC, 43 Kolonakiou Street, Diamond Court, Ayios Athanasios, 4103 Limassol, Cyprus. 中国制造

有关设备的最新信息和详细描述，以及受理与质量和质保相关索赔的公司的证明、证书、信息可以在下列链接中下载：aeno.com/documents。所有这些商标及其名称均为其各自所有者的财产。

*如果连接失败，请检查设备是否连接到电源并打开设备，以及设备控制面板上的 Wi-Fi 图标是否在闪烁。此外，检查你的路由器的 Wi-Fi 设置或重新启动你的路由器 (<https://aeno.com/router-help>)，然后重复连接过程。

CZ Čistička vzduchu **AENO AP2S** je navržena tak, aby čistila vzduch v místnosti od alergenů, pylů, plísníových spor, prachových částic, kouře, zvířecích chlupů a nepříjemných pachů.

Technické specifikace

Vstupní napětí: 100–240 V (AC), 50/60 Hz. Výkon: 40 W. Produktivita: 350 m³/h. Doporučená velikost místnosti: 42 m². Doba čištění vnitřního ovzduší: 2–3 h. Hladina hluku: až 66 dB (ve vzdálenosti 1 m). Rozměry (D × Š × V): 590 mm × 100 mm × 395 mm. UV LED uvnitř pouzdra. Modul Wi-Fi. Vysokofrekvenční dálkové ovládání. Dosah dálkového ovládání: 10,5 m.

Obsah balení

Čistička vzduchu **AENO AP2S**, HEPA filtr, dálkové ovládání, montážní šroub (3 ks), napájecí kabel, stojan, upevňovací prvky, zástrčky (2 ks), plastové vložky (4 ks), samořezné šrouby (4 ks), stručný návod, záruční list.

Omezení a varování

Pozor! Uvnitř zařízení je UV LED. Není povoleno zařízení rozebírat a zapínat v rozebraném stavu, je to velmi nebezpečné pro vaše oči.

Před sejmutím předního panelu se ujistěte, že je čistička vzduchu odpojena od zásuvky. Neponořujte čističku vzduchu do vody nebo jiné kapaliny. K péči o čističku vzduchu nepoužívejte agresivní a hořlavé prostředky obsahující chlor nebo alkohol. Nedovolte, aby se do filtru HEPA dostala voda. Zařízení používejte pouze způsobem popsaným v rychlých a úplných uživatelských příručkách. Nedodržení pokynů může mít za následek požár a jiné nebezpečné situace, stejně jako zranění. Nepoužívejte zařízení, pokud je poškozené nebo prasklé. Neinstalujte zařízení venku nebo v blízkosti vodních zdrojů, včetně zvlhčovačů vzduchu. Nevystavujte zařízení přímému slunečnímu záření, vlhkosti nebo vibracím. Neupusťte, neházejte, nerozebírejte zařízení a nepokoušejte se jej sami opravit. Nedávejte kabel vedle radiátorů, sporáků nebo ohřivačů. K čištění zařízení nepoužívejte čisticí prostředky. Nevhazujte zařízení do netříděného komunálního odpadu, mohlo by to poškodit životní prostředí. Další informace o správné likvidaci získáte u místní organizace pro sběr a likvidaci odpadu.

Nedovolte dětem hrát si se zařízením. Hrozí nebezpečí vážného zranění a úrazu elektrickým proudem. Toto zařízení je určeno pouze pro dospělé.

Varování, bezpečnostní opatření a pokyny obsažené v tomto dokumentu nemusí obsahovat všechny možné nebezpečné situace. Při používání zařízení používejte zdravý rozum.

Zařízení na čištění vzduchu (viz obrázek **a**)

(1) – přívod vzduchu, (2) – odnímatelný přední panel, (3) – HEPA filtr, (4) – plastové zátky, (5) – vyčištěný výstup vzduchu, (6) – kryt, (7) – instalační šrouby, (8) – stojan, (9) – držák pro montáž na zeď.

Příprava zařízení k provozu (viz obrázek **a**)



Před použitím odstraňte z filtru HEPA plastový obal. Nejprve se ujistěte, že je čistička vzduchu odpojena ze zásuvky. Poté opatrně sejměte přední panel (2), uchopte textilní závěsy a vytáhněte HEPA filtr (3) ven. Odstraňte z filtru plastovou fólii. Poté znovu vložte HEPA filtr (3) a zavřete přední panel (2).

Pro čističku vzduchu jsou k dispozici dvě možnosti instalace:

- na stojanu: Zasuňte zástrčky (4) do otevřených konců stojanu (8). Připevněte stojan třemi stavěcími šrouby (7) k tělesu čističe vzduchu (6).
- na stěně: Připevněte upevňovací prvek (9) na zvolené místo na stěně (nejméně 170 cm od podlahy). Zašroubujte tři stavěcí šrouby (6) do zadního panelu tělesa čističe vzduchu (7). Vložte hlavy stavěcích šroubů (7) na zadní straně čističe vzduchu do drážek držáku (9) již připevněného ke stěně.

Ovládání z ovládacího panelu (viz obrázek **b**)

 Indikátor kvality vnitřního ovzduší/časový displej udává buď kvalitu vnitřního vzduchu, nebo dobu provozu čističky vzduchu před vypnutím

časovače. Indikátor  signalizuje, že dochází k ultrafialovému čištění vnitřního vzduchu. Tlačítko rychlosti  umožňuje měnit rychlost ventilátorů čističe

vzduchu, která je indikována ukazatelem  rychlosti vzduchu, při každém

dalším stisknutí. Tlačítko "Start/Stop"  umožňuje zapnout a vypnout čističku

vzduchu. Tlačítko "Hibernace"  přepne čističku vzduchu do režimu spánku s minimálním výkonem ventilátoru, kdy se vypnou všechny indikátory kromě tlačítka spánku. Tento režim ukončíte opětovným stisknutím tlačítka. Tlačítko

automatického režimu  na základě vyhodnocení kvality vzduchu v místnosti spustí jeden ze tří vhodných provozních režimů čističky vzduchu. Tlačítko Wi-

Fi  aktivuje zařízení Wi-Fi čističky vzduchu a umožňuje ji ovládat na dálku pomocí chytrého telefonu. Více informací najdete v návodu k připojení čističky vzduchu k aplikaci "AENO", který je k dispozici na adrese aeno.com/documents.

Indikátor  mění svou barvu v závislosti na míře znečištění ovzduší organickými sloučeninami (lepidla, barvy, laky, rozpouštědla atd.). Tlačítko

časovače  přepne indikátor kvality vzduchu do režimu časovače. Dalšími





stisky nastavíte dobu chodu časovače: od 1 do 24 hodin. Tlačítko dětské  pojistky se spustí po stisknutí na 3 sekundy. Všechna tlačítka jsou uzamčena. Přístup k nim obnovíte opětovným stisknutím a podržením ochranného

tlačítka po dobu 3 sekund. Tlačítko ionizátoru  obsahuje ionizátor, který

odstraňuje nepříjemné pachy. Tlačítko pro resetování filtru  znamená, že je

čas vyměnit filtr HEPA. Stiskněte a podržte tlačítko po dobu 10 sekund, aby přestalo blikat. Odpočítávání do konce provozu HEPA filtru čističky vzduchu začne od nuly.

Ovládání čističky vzduchu pomocí dálkového ovladače (viz obrázek c)

Na dálkovém ovladači jsou k dispozici tato tlačítka: zapnout/vypnout , režim spánku , časovač , automatický provoz , změna otáček ventilátoru .

Odstranění možných poruch

- Čistička vzduchu se nezapne. Zkontrolujte, zda je čistička zapojena do zásuvky a zda je v zásuvce napájení, zda je zapnutý jistič a zda jsou pojistky neporušené, zda bliká červená kontrolka výměny filtru.
- Prach je špatně odstraněn. Možné příčiny a řešení: Zkontrolujte, zda není povrch filtru ucpaný, zda nejsou překážky bránící nasávání nebo odsávání vzduchu, zda byl z filtru odstraněn obal.
- Hlasitý zvuk. Možné příčiny a řešení: Zkontrolujte, zda není něco zaseknuto ve ventilátoru, zda není skříň čističky vzduchu nakloněná. Pokud je hluk stále příliš hlasitý, zkuste snížit provozní výkon čističky vzduchu pomocí tlačítka rychlosti. Režim nízké spotřeby použijte také k provozu čističky vzduchu v noci.
- Nepříjemný zápach z čističky vzduchu. Možné příčiny a řešení: Pokud čistička vzduchu během prvních hodin provozu vydává plastový zápach, je to normální. Zařízení však může vydávat nepříjemný zápach, i když je filtr zanesený. V takovém případě se musí vyčistit od vzduchu nebo vyměnit. Pokud ucítíte zápach spáleniny, okamžitě čističku vzduchu odpojte od sítě. Poté kontaktujte podporu nebo prodejce, od kterého jste zařízení zakoupili.
- Indikátor výměny filtru bliká i po výměně nebo vyčištění filtru. Možné příčiny a řešení: Stiskněte tlačítko filtru na dobu nejméně 3 sekund. Časovač výměny filtru se restartuje a indikátor zhasne.

POZOR! Pokud žádný z možných řešení problém nevyřeší, obraťte se na svého dodavatele nebo servisní středisko. Zařízení nerozebírejte ani se nepokoušejte opravit sami.

Připojení k mobilní aplikaci AENO

POZOR! Ujistěte se, že je telefon připojen k síti Wi-Fi 2,4 GHz, 5 GHz není zařízením podporováno.

- Připojte přístroj k elektrické síti a zapněte jej.
- Stáhněte si mobilní aplikaci AENO z Google Play nebo App Store a zaregistrujte si nový účet nebo se přihlaste ke svému uživatelskému účtu.
- Na domovské obrazovce aplikace stiskněte tlačítko "+" nebo "Přidat zařízení" (pokud v aplikaci nejsou přidána žádná zařízení). V otevřeném okně vyberte kategorii "Čistička vzduchu".

Poznámka: Pokud vás systém vyzve k aktivaci některé z funkcí smartphonu, postupujte podle pokynů v něm uvedených.

- Pokud se pole nevyplní automaticky, zadejte název a heslo sítě Wi-Fi. Stiskněte tlačítko "Další". Zkontrolujte, zda je v pravém horním rohu vybrán režim EZ.
- Obvykle se tlačítko Wi-Fi přepne při prvním vložení tlačítka Wi-Fi. Na obrazovce "Pokyny pro zapojení" zaškrtněte políčko "Ujistěte se, že LED bliká". Stiskněte tlačítko "Další".
- Počkejte, dokud se nezobrazí zpráva "Zařízení bylo úspěšně přidáno" *.
- Pokud se zařízení nepřipojí, stiskněte a podržte tlačítko Wi-Fi po dobu asi 3 sekund, dokud přístroj nezapírá. Zopakujte proces připojení, jak je popsáno výše.

Poznámka: Doporučujeme, abyste se v době připojení nacházeli co nejbliže k zařízením a pokud možno i ke směrovači, aby byl zajištěn stabilní signál Wi-Fi.

Poté budete moci zařízení ovládat z aplikace. Informace o scénářích dálkového ovládání jednotky naleznete v úplné příručce na adrese: aeno.com/documents.

*Pokud se připojení nezdaří, zkontrolujte, zda je zařízení připojeno ke zdroji napájení, zda je zapnuté a zda na ovládacím panelu zařízení bliká ikona Wi-Fi. Poté zkontrolujte nastavení Wi-Fi routeru nebo router restartujte (<https://aeno.com/cz/router-help>).

Informace o recyklaci



Tyto symboly označují, že při likvidaci spotřebiče, jeho baterií a akumulátorů a elektrického a elektronického příslušenství musíte dodržovat předpisy o likvidaci elektrických a elektronických zařízení (WEEE) a o likvidaci baterií a akumulátorů. Podle předpisů musí být toto zařízení po skončení životnosti zlikvidováno odděleně.

■ Příklad
Přístroj, baterie a akumulátory ani elektrické a elektronické příslušenství nelikvidujte společně s netříděným komunálním odpadem, protože by to bylo škodlivé pro životní prostředí.

Chcete-li toto zařízení zlikvidovat, musíte jej vrátit na prodejní místo nebo odevzdat v místním recyklačním centru. Podrobnosti vám sdělí místní služba pro likvidaci domovního odpadu.

Záruční doba a životnost jsou 2 roky od data zakoupení produktu.

Podrobnosti o výrobci: ASBISc Enterprises PLC, Agios Athanasios, Diamond Court, 43 Kolonakiou Street, 4103 Limassol, Kypr. Vyrobeno v Číně.

Aktuální informace a podrobný popis zařízení, pokyny k připojení, certifikáty, informace o společnostech, které přijímají nároky na kvalitu a záruku, jsou k dispozici ke stažení na aeno.com/documents. Všechny uvedené ochranné známky a jejich názvy jsou majetkem příslušných vlastníků

EE **AENO AP2S** õhupuhastaja on mõeldud siseõhu puhastamiseks allergeenidest, õietolmust, seente spooridest, tolmuosakestest, suitsust, lemmikloomade karvadest ja ebameeldivatest lõhnadest.

Spetsifikatsioonid

Sisendpinge: 100–240 V (AC), 50/60 Hz. Võimsus: 40 W. Tootlikkus: 350 m³/h. Teenindusala: 42 m². Siseruumide puhastamise aeg: 2–3 h. Müratase: kuni 66 dB (1 m kaugusel). Mõõtmed (pikkus × laius × kõrgus): 590 mm × 100 mm × 395 mm. UV-LED valgusdiodid korpuse sees. Wi-Fi moodul. Raadiosageduslik kaugjuhtimispuul. Kaugjuhtimispuuldi ulatus: 10,5 m.

Tarnekomplekti sisu

Õhupuhastaja **AENO AP2S**, HEPA-filter, kaugjuhtimispuul, kinnituskruvi (3 tk), toitejuhe, statiiv, kinnitused, pistikud (2 tk), plastmassist sisestused (4 tk), isekeermestavad kruvid (4 tk), kiirjuhend, garantiikaart.

Piirangud ja hoiatused

TÄHELEPANU! Seadme sees on UV-LED valgusdiodid. Seadet ei ole lubatud lahti võtta ja lahti monteerida, see on teie silmadele väga ohtlik.

Enne esipaneeli eemaldamist veenduge, et õhupuhastaja on pistikupesast lahti ühendatud. Ärge kastke õhupuhastit vette või muusse vedelikku. Ärge kasutage õhupuhasti hooldamiseks agressiivseid ja tuleohtlikke tooteid, mis sisaldavad kloori või alkoholi. Ärge laske vett HEPA-filtrisse sattuda. Kasutage seadet ainult nii, nagu on kirjeldatud kiiretes ja täielikes kasutusjuhendites. Juhiste eiramine võib põhjustada tulekahju ja muid ohtlikke olukordi, samuti kehavigastusi. Ärge kasutage seadet, kui see on kahjustatud või mõranenud. Ärge paigaldage seadet õues ega veeallikate, sealhulgas õhuniisutajate lähedale. Ärge jätke seadet otsese päikesevalguse, niiskuse ega vibratsiooni kätte. Ärge pillake või visake seadet maha, ärge võtke lahti ega proovige seda ise parandada. Ärge asetage kaablit radiaatorite, ahjude ega kütteseadmete lähedusse. Ärge kasutage seadme puhastamiseks puhastus- ega pesemisvahendeid. Ärge kõrvaldage seadet sorteerimata olmejäätmetega,

kuna see kahjustab keskkonda. Õige kõrvaldamise kohta lisateabe saamiseks pöörduge kohaliku jäätmekogumis- ja kõrvaldamisorganisatsiooni poole. Ärge laske lastel seadmega mängida. Esineb tõsiste vigastuste ja elektrilöögi oht. See seade on mõeldud kasutamiseks ainult täiskasvanutele.

Selles dokumendis sisalduvad hoiatused, ettevaatusabinõud ja juhised ei pruugi sisaldada kõiki võimalikke ohtlikke olukordi. Seadme kasutamisel tegutsege terve mõistusega.

Õhupuhasti (vt joonis a)

(1) – õhu sisselaskeava, (2) – eemaldatav esipaneel, (3) – HEPA-filter, (4) – plastkorgid, (5) – puhastatud õhuväljund, (6) – korpus, (7) – paigalduskruvid, (8) – statiiv, (9) – seinakinnitus.



Seadme ettevalmistamine tööks (vt joonis a)











Enne kasutamist eemaldage HEPA-filtri pakend. Selleks veenduge kõigepealt, et õhupuhasti oleks vooluvõrgust lahti ühendatud. Seejärel eemaldage ettevaatlikult esipaneel (2), haarake kinni kangast hingedest ja tõmmake HEPA-filter (3) välja. Eemaldage filtrist kilekile. Seejärel asetage HEPA-filter (3) tagasi ja sulgege esipaneel (2).

Õhupuhastaja jaoks on saadaval kaks paigaldusvõimalust:





- alusele: Sisestage pistikud (4) aluse (8) lahtistesse otstesse. Kinnitage statiiv kolme kruviga (7) õhupuhasti korpuse (6) külge.
- seinale: kinnitage kinnitus (9) valitud kohale seinal (vähemalt 170 cm kõrgusel põrandast). Keerake kolm kruvi (6) õhupuhasti korpuse (7) tagaküljele. Asetage õhupuhasti tagaküljel olevate kruvide (7) pead juba seinale kinnitatud kinnituse (9) soontesse.

Juhtimine juhtpaneelilt (vt joonis b)

 Siseruumide õhukvaliteedi indikaator/aja näidik näitab kas siseõhu kvaliteeti või õhupuhastaja tööaega enne taimeril väljalülitamist. Puhastusindikaator  näitab, et toimub siseõhu ultraviolettpuhastus. Kiiruse aeno.com/documents

nupp  võimaldab muuta  õhupuhasti ventilaatorite kiirust, mida näitab õhukiiruse näidik, iga järgneva vajutusega. «Start/Stop»  nupp võimaldab teil õhupuhastit sisse ja välja lülitada. Hibernatsiooni nupp  lülitab õhupuhastaja minimaalse ventilaatori võimsusega puhkeolekusse, mil kõik näitajad peale puhkenupu lülituvad välja. Sellest režiimist väljumiseks vajutage uuesti nuppu. Autorežiimi nupp  käivitab ühe õhupuhastaja kolmest sobivast töörežiimist, mis põhineb ruumiõhu kvaliteedi hindamisel. Wi-Fi nupp  aktiveerib õhupuhastaja Wi-Fi seadme, et seda nutitelefonist eemalt juhtida. Lisateavet leiate õhupuhastaja ühendamise juhendist rakendusega "AENO", mis on saadaval aadressil aeno.com/documents. Indikaator  muudab oma värvi sõltuvalt orgaaniliste ühendite (liimid, värvid, lakid, lahustid jne) põhjustatud õhusaaste tasemest. Taimer nupp  lülitab õhukvaliteedi näidiku taimeri režiimi. Edasised vajutused määravad taimeri tööaja: 1 kuni 24 tundi. Lapse lukustusnupp  käivitub, kui seda vajutatakse 3 sekundit. Kõik nupud on lukustatud. Neile juurdepääsu taastamiseks vajutage ja hoidke kaitsenuppu uuesti 3 sekundit all. Ionisaatori nupp  sisaldab ionisaatorit, mis kõrvaldab ebameeldivad lõhnad. Filtri lähtestamise nupp  näitab, et on aeg HEPA-filtri välja vahetada. Vajutage ja hoidke nuppu 10 sekundit all, et lõpetada vilkumine. Algab õhupuhasti HEPA-filtri töö lõpuni tagasiarvestus nullist.

Õhupuhasti juhtimine kaugjuhtimispuldil (vt joonis c)

Kaugjuhtimispuldil on järgmised nupud: sisse/välja , puhkeoleku režiim , taimer , automaatne töö , ventilaatori pöörlemiskiiruse muutumine .

Võimalike talitlushäirete kõrvaldamine

- Õhupuhastaja ei lülitu sisse. Võimalikud põhjused ja lahendus: kontrollige, kas õhupuhasti on ühendatud ja kas pistikupesas on vool, kas kaitselüliti on sisse

lülitatud ja kas kaitsmed on terved ning kas punane filtri vahetamise märgutuli vilgub.

- Tolm eemaldatakse halvasti. Võimalikud põhjused ja lahendus: kontrollige, kas filtri pind on ummistunud, kas ei ole takistusi, mis takistavad õhu väljatõmbamist või väljatõmbamist, kas polüetüleenist pakend on filtrist eemaldatud.
- Vali müra. Võimalikud põhjused ja lahendus: kontrollige, kas ventilaatoris on midagi kinni, kas õhupuhasti korpus on kallutatud. Kui müra on endiselt liiga vali, proovige kiiruse nupu abil vähendada õhupuhasti töövõimsust. Kasutage madala energiatarbe režiimi ka õhupuhastaja käitamiseks öösel.
- Ebameeldiv lõhn õhupuhastist. Võimalikud põhjused ja lahendus: Kui õhupuhastaja eraldab esimeste töötundide jooksul plastilõhna, on see normaalne. Kuid seade võib ebameeldivat lõhna eraldada ka siis, kui filter on ummistunud. Sellisel juhul tuleb see õhust puhastada või välja vahetada. Kui tunnete midagi põlevat lõhna, tõmmake õhupuhastaja kohe välja. Seejärel pöörduge tugiteenuse või edasimüüja poole, kellelt ostsite seadme.
- Filtri vahetuse indikaator vilgub ka pärast filtri vahetamist või puhastamist. Võimalikud põhjused ja lahendus: Vajutage filtrinuppu vähemalt 3 sekundit. Filtri asendamise taimer taaskäivitub ja indikaator kustub.
- **TÄHELEPANU!** Kui ükski võimalikest lahendustest ei lahenda teie probleemi, pöörduge oma tarnija või teeninduskeskuse poole. Ärge võtke seadet lahti ega proovige seda ise parandada.

Ühendamine AENO mobiilirakendusega

HOIATUS! Veenduge, et teie telefon on ühendatud 2,4 GHz Wi-Fi võrku, 5 GHz ei toeta seade.

- Ühendage seade vooluvõrku ja lülitage see sisse.
- Lae alla AENO mobiilirakendus Google Play või App Store'ist ja registreeri uus konto või logi sisse oma kasutajakontole.

- Vajutage rakenduse avakuval "+" või "Lisa seade"(kui rakendusse ei ole veel seadmeid lisatud). Valige avanevas aknas kategooria "Õhupuhastaja".

Märkus: Kui süsteem palub teil aktiveerida nutitelefonis mõni funktsioon, järgige selles antud nõuandeid.

- Sisestage oma Wi-Fi-võrgu nimi ja parool, kui väljad ei ole automaatselt täidetud. Vajutage "Järgmine". Veenduge, et EZ-režiim on valitud paremas ülanurgas.
- Tavaliselt vilgub Wi-Fi nupp seadme esmakordsel sisselülitamisel. Ekraanil "Juhtimisjuhised" märgistage ruut "Veenduge, et LED vilgub". Vajutage "Järgmine".
- Oodake, kuni ilmub teade "Seade edukalt lisatud" *.
- Kui seade ei ühendu, vajutage ja hoidke Wi-Fi nuppu umbes 3 sekundit all, kuni seade annab helisignaali. Korrake ühendamisprotsessi nagu eespool kirjeldatud.

Märkus: Soovitav on püsida seadme ja võimaluse korral ka ruuteri võimalikult lähedal ühendamise ajal, et tagada stabiilne Wi-Fi-signaali.

Seejärel saate oma seadet rakendusest juhtida. Teavet seadme kaugjuhtimisskeemide kohta leiate täielikust kasutusjuhendist aadressil aeno.com/documents.

*Kui ühendus ei õnnestu, kontrollige, kas seade on ühendatud vooluallikaga ja sisse lülitatud ning kas seadme juhtpaneelil vilgub Wi-Fi ikoon. Lisaks kontrollige oma ruuteri Wi-Fi seadeid või taaskäivitage ruuter (<https://aeno.com/router-help>) ja korrake seejärel ühendamisprotsessi.

Teave ringlussevõtu kohta



Need sümbolid näitavad, et seadme, selle patareide ja akude ning elektriliste ja elektrooniliste tarvikute kõrvaldamisel tuleb järgida elektri- ja elektroonikaseadmete jäätmete (WEEE) ning patarei- ja akujäätmeteeskirju. Vastavalt eeskirjadele tuleb need seadmed nende kasutusaja lõppedes eraldi kõrvaldada.

Ärge visake seadet, selle patareid ja akusid ega elektrilisi ja elektroonilisi lisaseadmeid koos sorteerimata olmejäätmetega, sest see oleks keskkonnale kahjulik.

Selle seadme kõrvaldamiseks tuleb see tagastada müügikohas või anda kohalikule ringlussevõtukeskusele.

Täpsemate üksikasjade saamiseks peaksite võtma ühendust oma kohaliku olmejäätmete kõrvaldamise teenusega.

Garantiaaeg ja kasutusiga on 2 aastat alates toote ostukuupäevast.

Tootja andmed: ASBISc Enterprises PLC, Agios Athanasios, Diamond Court, 43 Colonakiou Street, 4103 Limassol, Küpros. Valmistatud Hiinas.

Ajakohastatud teave ja üksikasjalikud seadmekirjed, samuti ühendamisjuhised, sertifikaadid, kvaliteedinõuded ja garantiinfo on allalaadimiseks saadaval aadressil aeno.com/documents. Kõik kaubamärgid ja marginimed on vastavate omanike omand.

aeno.com/documents

GE ჰაერის გაწმენდი **AENO AP2S** მიზნად ისახავს ჰაერის გაწმენდას ალერგენებისგან, ყვავილის მტერისგან, სოკოების სპორებისგან, მტერის ნაწილაკებისგან, კვამლისგან, ცხოველების ბეწვისგან და უსიამოვნო სუნისგან.

ტექნიკური მახასიათებლები

შეყვანის ძაბვა: 110-240 ვ (AC); 50/60 ჰც. სიმძლავრე: 40 ვტ. პროდუქტიულობა: 350 მ³/სთ. მომსახურების არეალი: 42 მ²-მდე. შიდა ჰაერის გაწმენდის დრო: 2-3 საათი. ხმაურის დონე: 66 დბ-მდე (1 მ მანძილზე). ზომები (სიგრძე × სიგანე × სიმაღლე): 590 მმ × 100 მმ × 395 მმ. ულტრაიისფერი განათება კორპუსის შიგნით. Wi-Fi მოდული. რადიოსიხშირული პულტი. დისტანციური მართვის რადიუსი: 10,5 მ.

მისაწოდებელი ნაწარმი

AENO AP2S ჰაერის გაწმენდი, HEPA ფილტრი, დისტანციური მართვის პულტი, სამონტაჟო ხრახნი (3 ც.), დენის კაბელი, სადგამი, შესაკრავები, საცობი (2 ც.), პლასტიკური ჩანართები (4 ც.), თვითმჭრელი ხრახნები (4 ც.), სწრაფი სახელმძღვანელო, საგარანტიო ბარათი.

შეზღუდვები და გაფრთხილებები

ყურადღება! მოწყობილობის შიგნით არის UV ლედ ნათურა. დაუშვებელია მოწყობილობის დაშლა და დაშლილ მდგომარეობაში მისი ჩართვა, ეს ძალიან საშიშია თქვენი თვალებისთვის.

წინა პანელის ამოღებამდე დარწმუნდით, რომ საწმენდი გათიშულია. არ ჩადოთ გაწმენდი წყალში ან სხვა სითხეში. მოსავლელად არ გამოიყენოთ აგრესიული და აალებადი პროდუქტები, რომლებიც შეიცავს ქლორს ან ალკოჰოლს. არ დაუშვათ HEPA ფილტრში წყლის მოხვედრა. გამოიყენეთ მოწყობილობა მხოლოდ ისე, როგორც ეს აღწერილია სწრაფ და სრულ სახელმძღვანელოებში. ინსტრუქციის დაუცველობამ შეიძლება გამოიწვიოს ხანძარი და სხვა საშიში მდგომარეობა, ასევე დაზიანება. არ გამოიყენოთ მოწყობილობა, თუ ხედავთ დაზიანებას ან ბზარებს. არ დაამონტაჟოთ

მოწყობილობა გარეთ ან წყლის წყაროებთან, დამატენიანებლის ჩათვლით. არ დააყენოთ მოწყობილობას მზის სხივებთან ახლოს, ტენიან ადგილას ან ვიბრაციის ქვეშ. არ დააგდოთ, გადააგდოთ, დაშალოთ მოწყობილობა და არ სცადოთ მისი შეკეთება. არ მოათავსოთ საკაბელო რადიატორებთან, გაზქურებთან ან გამათბობლებთან ახლოს. არ გამოიყენოთ საწმენდი საშუალებები ან სარეცხი საშუალებები მოწყობილობის გასაწმენდად. ნუ გადააგდებთ მოწყობილობას მუნიციპალურ ნარჩენებთან ერთად, რადგან ეს ზიანს აყენებს გარემოს. სწორი განკარგვის შესახებ დამატებითი ინფორმაციისთვის დაუკავშირდით თქვენს ადგილობრივ ნარჩენების შეგროვებისა და განკარგვის ორგანიზაციას. არ დაუშვათ ბავშვების წვდომა მოწყობილობასთან. არსებობს დაზიანებისა და ელექტროშოკის სერიოზული რისკი. ეს მოწყობილობა განკუთვნილია მხოლოდ მოზრდილებისთვის. გაფრთხილებები, სიფრთხილის ზომები და ინსტრუქციები, რომლებიც მოცემულია ამ დოკუმენტში, არ შეიცავს ყველა შესაძლო საშიშ სიტუაციას. მოიქეცით ნებისმიერი გონიერი ადამიანივით მოწყობილობის გამოყენებისას.

ჰაერის საწმენდი მოწყობილობა (იხ. სურათი ა)

(1) – ჰაერის მიმღები, (2) – მოსახსნელი წინა პანელი, (3) – HEPA ფილტრი, (4) – პლასტმასის შტეფსელი, (5) – გაწმენდილი ჰაერის გამოსასვლელი ხვრელები, (6) – კორპუსი, (7) – სამონტაჟო ჭანჭიკები, (8) – სადგამი, (9) – კედლის დასაკიდი

ექსპლუატაციამდე მომზადება (იხ. სურათი ა)





მოხსენით შესაფუთი ფილტრს მის გამოყენებამდე. ამისათვის ჯერ დარწმუნდით, რომ ჰაერის საწმენდი გამორთულია ქსელიდან. შემდეგ ფრთხილად ამოიღეთ წინა პანელი (2), დაიჭირეთ ქსოვილის პეტლები და ამოიღეთ HEPA ფილტრი (3) გარეთ. შესაფუთი ფილტრიდან ამოიღეთ. შემდეგ დააყენეთ HEPA ფილტრი (3) თავის ადგილზე და დახურეთ იგი წინა პანელით (2).

გაწმენდის დამონტაჟების ორი ვარიანტი არსებობს:





- სადგამზე: ჩადეთ საცობები (4) ქვეშსადების ღია ბოლოებში. (8). მიამაგრეთ სადგამი სამი ნაკრის ჰანჭიკით (7) გამწმენდის კორპუსზე (6).
- კედელზე: მიამაგრეთ საკიდები (9) კედელზე არჩეულ ადგილას (იატაკიდან მინიმუმ 170 სმ). მოუჭირეთ სამი დამონტაჟებულ ჰანჭიკს (7) საწმენდის კორპუსის უკანა პანელზე (6). საწმენდის უკანა მხარეს ჩასვით სამონტაჟო ჰანჭიკების თავები (7) კედელზე უკვე დამაგრებული საკიდების ჭრილობაში (9).

აკონტროლეთ საკონტროლო პანელიდან (იხ. სურათი b)

☐☐☐ შიდა ჰაერის ხარისხის მარვენებელი/ტაიმერის ეკრანი აჩვენებს ან შიდა ჰაერის ხარისხს, ან გამწმენდის მუშაობის დროს ტაიმერის გამორთვამდე. ^{SV} ინდიკატორი გვიჩვენებს, რომ ხდება შიდა ჰაერის ულტრაიისფერი წმენდა. სიჩქარის ღილაკი [Ⓢ] საშუალებას გაძლევთ ყოველი მომდევნო დაჭერით შეცვალოთ გამწმენდის ფენის ბრუნვის სიჩქარე, რაც აჩვენებს ჰაერის სიჩქარის მარვენებელს ^{|||}. “დაწყება/დასრულების” [Ⓢ] ღილაკი საშუალებას გაძლევთ ჩართოთ და გამორთოთ საწმენდი საშუალება. ძილის რეჟიმის ღილაკი [Ⓢ] საწმენს გადაიყვანს ძილის რეჟიმში მინიმალური ფენის ენერჯით, რა დროსაც ყველა ინდიკატორი გაითიშება, ძილის რეჟიმის ინდიკატორის გარდა. ამ რეჟიმიდან გამოსასვლელად, კვლავ დააჭირეთ [Ⓢ] ღილაკს. ავტომატური რეჟიმის ღილაკი გადაიყვანს გამწმენდს მუშაობის სამი შესაფერისი რეჟიმიდან ერთ-ერთში შიდა ჰაერის ხარისხის შეფასების საფუძველზე. Wi-Fi ღილაკი [Ⓢ] ააქტიურებს გამწმენდის Wi-Fi მოწყობილობას, იმისთვის, რომ მოწყობილობის დისტანციურად სმარტფონიდან მართვა გახდეს შესაძლებელი. წაიკითხეთ დამატებითი ინფორმაცია გამწმენდის “AENO” აპლიკაციასთან დაკავშირების ინსტრუქციებში, რომელიც ხელმისაწვდომია aeno.com/documents ინდიკატორი [Ⓢ] იცვლის ფერს ორგანული ნაერთებით (წებოები, საღებავები, ლაქები, გამსხნელები და ა.შ.) ჰაერის

დაბინძურების ხარისხის მიხედვით. ტაიმერის ღილაკი  გადაიყვანს ჰაერის ხარისხის მაჩვენებელს ტაიმერის რეჟიმში. შემდგომი დაქვრით ტაიმერის მუშაობის დროის დაყენება არის შესაძლებელი: 1-დან 24 საათამდე. ბავშვისგან დაცვის ღილაკი  გააქტიურდება იმ შემთხვევაში, თუ მასზე დააქვრთ 3 წამის განმავლობაში. ნუამ დროს არც ერთი ღილაკის გამოყენება არ იქნება შესაძლებელი. ღილაკებზე წვდომის აღსადგენად, კვლავ უნდა დააქვროთ ღილაკს 3 წამით. იონიზატორის ღილაკი  ააქტიურებს იონიზატორს, რაც აქრობს უსიამოვნო სუნს. ფილტრის გადატვირთვის ღილაკი  მიუთითებს იმაზე, რომ HEPA ფილტრის შეცვლის დროა. ღილაკის ციმციმის შესაწყვეტად დააქვრეთ მას 10 წამით. HEPA ფილტრის დასრულებამდე დროის ათვლა დაიწყება ნულიდან.

გამწმენდის დისტანციური მართვის საშუალებიდან კონტროლი (იხ. სურათი C)

დისტანციური მართვის პულტზე შემდეგი ღილაკებია ხელმისაწვდომია : ჩართვა/გამორთვა , ძილის რეჟიმი , ტაიმერი , ავტომატური რეჟიმი , ფენის სიჩქარის შეცვლა .

შესაძლო გაუმართაობის აღმოფხვრა

- საწმენდი არ ირთვება. შეამოწმეთ არის თუ საწმენდი შერთებული დენის წყაროსთან და მიეწოდება თუ არა მტვეფელშს ელექტროენერგია, თუ ჩართულია კვების ბლოკი და თუ დაცულია სიფრთხილის ზომები, წითელი ფილტრის შეცვლის მაჩვენებელი ციმციმებს თუ არა.
- მტვერი ცუდად არის მოცილებული. შესაძლო მიზეზები და გამოსავალი: შეამოწმეთ ფილტრის ზედაპირის დაბინძურება, თუ რამდენად ჩანს რაიმე დაბრკოლება, რომელიც ხელს უშლის ჰაერის მიღებას ან გამოყოფას.
- ძლიერი ხმაური. შესაძლო მიზეზები და გამოსავალი: შეამოწმეთ არის თუ არა რამე ჩარჩენილი ვენტილატორში, არის თუ არა საწმენდისკორპუსი დახრილი. თუ ხმაური მაინც ძალიან მაღალია, შეეცადეთ შეამციროთ საწმენდის ენერგია სიჩქარის ღილაკის

გამოყენებით. გამოიყენეთ დაბალი ენერჯის რეჟიმი ასევე ღამით საწმენდის გასაწმენდად.

- უსიამოვნო სუნის საწმენდიდან. შესაძლო მიზეზი და გამოსავალი: თუ საწმენდის ექსპლუატაციის პირველი რამდენიმე საათის განმავლობაში პლასტმასის სუნს გრძნობთ, ეს ნორმალურია. ამასთან, მოწყობილობამ შესაძლოა უსიამოვნო სუნის გამოყოს ფილტრის გაქედვის შემთხვევაშიც. შემდეგ საჭიროა მისი გაწმენდა ან შეცვლა. თუ წვის სუნის დადგება, სასწრაფოდ გამორთეთ საწმენდი. შემდეგ დაუკავშირდით დამზამრე ჯგუფს ან საცალო მოვაჭრეს, ვისგანაც შეიძინეთ თქვენი მოწყობილობა.
- ფილტრის შეცვლის მაჩვენებელი აგრძელებს ციმციმს ფილტრის შეცვლის ან გაწმენდის შემდეგაც. შესაძლო მიზეზები და გამოსავალი: ხანგრძლივად დააჭირეთ FILTER ღილაკს 3 წამით. ფილტრის შეცვლის ტაიმერი განახლდება და ინდიკატორი გამოირთვება.
- **ყურადღება!** თუ ვერცერთი საშუალება ვერ გადაჭრის თქვენს პრობლემას, დაუკავშირდით თქვენს მომწოდებელს ან სერვისცენტრს. გთხოვთ, ნუ დაშლით მოწყობილობას და თავად ნუ შეეცდებით მის შეკეთებას.

დაუკავშირდით AENO-ს მობილურ აპლიკაციას

ყურადღება! დარწმუნდით, რომ თქვენი ტელეფონი დაკავშირებულია 2.4 გჰც-იან Wi-Fi-ის ქსელთან, 5 გჰც-ის მხარდაჭერა არ აქვს მოწყობილობას.

- დაუკავშირეთ მოწყობილობა დენის წყაროს და ჩართეთ იგი.
- ჩამოტვირთეთ AENO-ს მობილური აპლიკაცია Google Play-დან ან App Store-დან და დაარეგისტრირეთ ახალი ანგარიში; ან შედით თქვენი მომხმარებლის ანგარიშში.
- აპლიკაციის მთავარ ეკრანზე შეეხეთ „+“ ან „მოწყობილობის დამატება“(თუ აპლიკაციაში დამატებული მოწყობილობები არ არის). გახნილ ფანჯარაში აირჩიეთ კატეგორია "ჰაერის გამწმენდი".

შენიშვნა: როდესაც სისტემის მოთხოვნები თქვენს სმარტფონში რაიმე ფუნქციის გააქტიურების მიზნით გამოჩნდება, მიჰყევით მათში მითითებულ რეკომენდაციებს.

- შეიყვანეთ თქვენი Wi-Fi ქსელის სახელი და პაროლი, თუ ველები ავტომატურად არ შეივსება. დააჭირეთ "შემდეგი"-ს. დარწმუნდით, რომ EZ რეჟიმი არჩეულია ზედა მარჯვენა კუთხეში.
- როგორც წესი, როდესაც პირველად ჩართავთ მოწყობილობას, Wi-Fi-ის დილაკი აციმციმდება. კავშირის ინსტრუქციების ეკრანზე, მონიშნეთ შემდეგი ველი: "დარწმუნდით, რომ LED ინდიკატორი ციმციმებს". დააჭირეთ "შემდეგი"-ს.
- დაელოდეთ შეტყობინებას "მოწყობილობა წარმატებით დაემატა" *.
- თუ მოწყობილობასთან დაკავშირება ვერ მოხერხდა, დააჭირეთ და ხანგრძლივად გააჩერეთ Wi-Fi დილაკი დაახლოებით 3 წამის განმავლობაში მანამ, სანამ მოწყობილობის ხმოვან სიგნალს არ გაიგონებთ. გაიმეორეთ დაკავშირების პროცესი, როგორც ეს აღწერილია ზემოთ.

შენიშვნა: დაკავშირების დროს რეკომენდებულია მოწყობილობასთან და, თუ შესაძლებელია, როუტერთან მაქსიმალურად ახლოს ყოფნა, რათა უზრუნველყოთ სტაბილური Wi-Fi-ის სიგნალი.

შემდეგ თქვენ შეგიძლიათ აკონტროლოთ თქვენი მოწყობილობა აპლიკაციიდან. მოწყობილობის დისტანციური მართვის სცენარებისთვის იხილეთ სრული სახელმძღვანელო მისამართზე aeno.com/documents.

* თუ დაკავშირება ვერ ხერხდება, დარწმუნდით, რომ მოწყობილობა დაკავშირებულია დენის წყაროსთან და ჩართულია და მოწყობილობის მართვის პანელზე Wi-Fi ხატულა ციმციმებს. გარდა ამისა, შეამოწმეთ როუტერის Wi-Fi-ის პარამეტრები ან გადატვირთეთ იგი და შემდეგ ხელახლა სცადეთ დ დაკავშირების როცესი (<https://aeno.com/router-help>).

ნარჩენების თავიდან მოშორების შესახებ ინფორმაცია



ეს სიმბოლოები გულისხმობს, რომ თქვენი მოწყობილობის, მისი ბატარეების და აკუმულატორების და მისი ელექტრო და ელექტრონული აქსესუარების გადაყრისას თქვენ უნდა დაიცვათ ელექტრო და ელექტრონული აღჭურვილობის ნარჩენებისა (WEEE) და ბატარეისა და აკუმულატორის ნარჩენების თავიდან მოშორების რეგულაციები. რეგულაციების თანახმად, ეს მოწყობილობა ექვემდებარება ცალ-ცალკე გადაყრას მისი

სარგებლიანობის ვადის ბოლოს.

არ გადაადგოთ მოწყობილობა, მისი ბატარეები და აკუმულატორები, ასევე მისი ელექტრო და ელექტრონული აქსესუარები არასორტიზებულ მუნიციპალურ ნაგავსაყრელებზე, რადგან ეს ზიანს აყენებს გარემოს.

ამ აღჭურვილობის თავიდან მოშორების მიზნით, ის უნდა დაბრუნდეს გაყიდვის ადგილას ან გაიგზავნოს თქვენს ადგილობრივ გადამუშავების ცენტრში.

გთხოვთ, დაუკავშირდეთ თქვენს ადგილობრივ საყოფაცხოვრებო ნარჩენების მართვის სამსახურს დეტალებისთვის.

გარანტია და ექსპლუატაციის ვადა პროდუქტის შეტენის დღიდან 2 წელი.

ინფორმაცია მწარმოებლის შესახებ: "ASBISc Enterprises PLC" (საჯარო პასუხისმგებლობის მქონე კომპანია "ASBISc Enterprises"), აგიოს ათანასიოს, დაიამონდ ქორო, კოლონაკიუს ქუჩა, 43, 4103 ლომასოლი, კვიპროსი. დამზადებულია ჩინეთში.

განახლებული ინფორმაციისთვის და მოწყობილობის დეტალური აღწერისთვის, აგრეთვე დაკავშირების ინსტრუქციისთვის, სერთიფიკატისთვის, იმ შესახებ ინფორმაციისთვის, რომლებიც მიიღებენ

პრეტენზიებს ხარისხისა და გარანტიის შესახებ, შეგიძლიათ ჩამოტვირთოთ aeno.com/documents ყველა ნახსენები საჯარო ნიშანი და მათი სახელები მათი შესაბამისი მფლობელების საკუთრებაა

HU Az **AENO AP2S** légtisztítót úgy tervezték, hogy fertőtlenítsen és tisztítsa a beltéri levegőt az allergiás reakciót kiváltó anyagoktól - a pollentől, a gombaspóráktól, a porszemcséktől, - továbbá a füsttől, az állati szőrtől és a kellemetlen szagoktól.

Technikai adatok

Bemeneti feszültség: 100–240 V (AC), 50/60 Hz. Teljesítmény: 40 W. Termelékenység: 350 m³/h. Szolgáltatási terület (az eszközzel való légtisztításra alkalmas terület nagysága): 42 m²-ig. A beltéri levegő tisztítási ideje: 2-3 h. Zajszint: legfeljebb 66 dB (1 m távolságban). Méretek (hosszúság × szélesség × magasság): 590 mm × 100 mm × 395 mm. UV LED a légtisztító testben, a tokban. Wi-Fi modul. Rádiófrekvenciás távirányító. A távirányító hatótávolsága: 10,5 m.

Egy eszköz - készlet tartalma

Légtisztító **AENO AP2S**, HEPA szűrő, távirányító, rögzítőcsavar (3 db), hálózati kábel, állvány, rögzítők, dugók (2 db), műanyag betétek (4 db), önmetsző csavarok (4 db), gyors útmutató, garanciajegy.

Korlátozások és figyelmeztetések

FIGYELEM! A készülék belsejében UV LED található. A készüléket nem szabad szétszerelni és szétszerelve bekapcsolni, mert ez nagyon veszélyes a szemre.

Az előlap eltávolítása előtt győződjön meg arról, hogy a légtisztító ki van húzva a konnektorból. Ne merítse a légtisztítót vízbe vagy más folyadékba. Ne használjon agresszív és gyúlékony, klórt vagy alkoholt tartalmazó termékeket a légtisztító ápolásához. Ne engedje, hogy víz kerüljön a HEPA-szűrőbe. A készüléket csak a rövid és a teljes felhasználói kézikönyvekben leírtak szerint használja. Az utasítások be nem tartása tüzet és más veszélyes helyzeteket, valamint sérüléseket is okozhat. Ne használja a készüléket, ha az sérült (pl. repedt). Ne telepítse a készüléket - beleértve a párásítókat is - a szabadban vagy vízforrások közelében. Ne tegye ki a készüléket közvetlen napfénynek, nedvességnek vagy rezgésnek. Ne ejtse le, ne dobja el, ne szerelje szét a készüléket, és ne próbálja saját maga megjavítani. Ne helyezze a tápkábelt

radiátorok, kályhák, tűzhelyek vagy más fűtőberendezések közelébe. Ne használjon mósószeret vagy más tisztítószert a készülék tisztításához. Ha kidobja a készüléket, ne dobja válogatás nélküli kommunális hulladékok közé, mert ez károsítja a környezetet. Az elhasználandó légtisztítót csak a hasonló eszközöket tartalmazó, elkülönített szeméttárolóba helyezze a meghatározott szabályok szerint. A helyes hulladék mentesítéssel kapcsolatos további információkért forduljon a helyi hulladékgyűjtő és mentesítő vállalathoz. Ne hagyja, hogy gyerekek játszanak a készülékkel. Súlyos sérülés és áramütés érheti őket. Ez a készülék kizárólag felnőttek számára készült.

A jelen dokumentumba foglalt, veszélyhelyzetekre vonatkozó figyelmeztetések, óvintézkedések és utasítások nem terjednek ki minden lehetséges veszély helyzetre. Kövesse a józan ésszt az eszköz üzemeltetésekor.

Légtisztító berendezés (lásd az **a** ábrát)

(1) – levegőbevezetés, (2) – levehető előlap, (3) – HEPA-szűrő, (4) – műanyag dugók, (5) – tisztított légkivezetés, (6) – ház, (7) – szerelőcsavarok, (8) – állvány, (9) – falra szerelhető konzol.

A készülék működésre való előkészítése (lásd az **a** ábrát)













Használat előtt távolítsa el a csomagolást a HEPA-szűrőről. Ezt megelőzően először győződjön meg arról, hogy a légtisztító áramtalanítva van. Ezután óvatosan távolítsa el az előlapot (2), fogja meg a szövetpántokat, és húzza ki a HEPA-szűrőt (3) kifelé. Távolítsa el a fóliát a szűrőről. Ezután helyezze vissza a HEPA-szűrőt (3), és zárja be az előlapot (2).

A légtisztítóhoz kétféle telepítési lehetőség áll rendelkezésre:





- az állványon: helyezze a dugókat (4) az állvány (8) nyitott végeibe. Rögzítse az állványt a három állítócsavarral (7) a légszűrő testéhez (6).
- a falon: rögzítse a rögzítőt (9) a kiválasztott helyre a falon (legalább 170 cm-re a padlótól). Csavarja be a három állítócsavart (7) a légszűrőtest hátsó panelébe (6). Helyezze a légszűrő hátsó oldalán lévő (7) állítócsavarok fejét a falhoz már rögzített (9) tartó hornyába.

Vezérlés a kezelőpanelről (lásd az **b** ábrát)

 Beltéri levegőminőség-jelző/időzítő kijelző vagy a beltéri levegő minőségét vagy a légtisztító működési idejét jelzi az időzítő kikapcsolása előtt.

 A mutató azt mutatja, hogy a beltéri levegő ultraibolya tisztítása zajlik. Sebesség gomb  lehetővé teszi a légtisztító ventilátorok fordulatszámának módosítását, amelyet a  légsebesség-jelző jelez, minden további megnyomásával. Indítás/ leállítás gomb  lehetővé teszi a légtisztító be- és kikapcsolását. Hibernálás  gomb a légtisztítót minimális ventilátorteljesítménnyel alvó üzemmódba kapcsolja, ekkor az alvó gomb kivételével minden kijelző kikapcsol. Az üzemmódból való kilépéshez nyomja meg újra a gombot. Automatikus üzemmód gomb  a helyiség levegőminőségének értékelése alapján a légtisztító három megfelelő üzemmódjának egyikét indítja el. Wi-Fi  gomb aktiválja a légtisztító Wi-Fi eszközt, hogy távolról, okostelefonról vezérelhesse azt. Bővebben a légtisztítónak az "AENO" alkalmazáshoz való  csatlakoztatására vonatkozó útmutatóban olvashat, amely az aeno.com/documents oldalon érhető el. Indikátor  a szerves vegyületek (ragasztók, festékek, lakkok, oldószerek stb.) által okozott légszennyezés mértékétől függően változtatja a színét. Időzítő gomb a levegőminőségjelzőt időzítő üzemmódba kapcsolja. További gombnyomással beállítható az időzítő  futási ideje: 1 és 24 óra között. Gyermezkár gomb akkor lép működésbe, ha  másodpercig nyomva tartják. Minden gomb zárolva van. Ahhoz, hogy újra  hozzáférjen ezekhez, nyomja meg és tartsa lenyomva a védelmi gombot  3 másodpercig. Ionizáló gomb tartalmaz egy ionizátort, amely megszünteti a kellemetlen szagokat. Szűrő visszaállító gomb jelzi, hogy ideje kicserélni a HEPA-szűrőt. A villogás leállításához tartsa lenyomva a gombot 10 másodpercig. A légtisztító HEPA-szűrő működésének végéig tartó visszaszámlálás nulláról indul.

A légtisztító vezérlése a távirányítóval (lásd a c ábrát)

A távirányítón a következő gombok állnak rendelkezésre: be/kikapcsolás  , alvó üzemmód  , időzítő  , automatikus működés  , ventilátor fordulatszám változása .

A lehetséges meghibásodások elhárítása

- A légtisztító nem kapcsol be. Ellenőrizze, hogy a légtisztító hálózati csatlakozója be van-e dugva a konnektorba, van-e tápfeszültség a konnektorban, be van-e kapcsolva az automatikus tápfeszültség biztosítás, épek-e a biztosítékok, villog-e a piros szűrőcsere-jelző lámpa.
- A légtisztító rosszul tisztítja a levegőt. Lehetséges okok és megoldás: Ellenőrizze, hogy a szűrő felülete eltömődött-e, nincsenek-e a levegő ki- vagy beszívását akadályozó akadályok, nem távolították-e el a csomagolást a szűrőről.
- Hangos zaj. Lehetséges okok és megoldás: Ellenőrizze, hogy nem akadt-e be valami a ventilátorba, nem dőlt-e meg a légszűrőház. Ha a zaj még mindig túl hangos, próbálja meg a sebességgomb segítségével csökkenteni a légszűrő működési teljesítményét. Használja az alacsony energiafelhasználású üzemmódot a légtisztító éjszakai működtetéséhez is.
- Kellemetlen szag a légtisztítóból. Lehetséges okok és megoldás: Ha a légtisztító a működés első néhány órájában műanyagszagot áraszt, ez normális. A légtisztító azonban kellemetlen szagot bocsáthat ki akkor is, amikor a szűrő eltömődött. Ebben az esetben ki kell tisztítani a levegőtől, vagy ki kell cserélni. Ha égő szagot érez, azonnal húzza ki a légtisztítót. Ezután vegye fel a kapcsolatot az ügyfélszolgálatlal vagy azzal a kereskedővel, akitől az eszközt vásárolta.
- Miután kicserélte vagy megtisztította a szűrőt, a szűrőcsere jelző továbbra is villog. Lehetséges okok és megoldás: Nyomja meg a szűrőgombot legalább 3 másodpercig. A szűrőcsere időzítője újraindul, és a kijelző kialszik.

FIGYELEM! Ha a lehetséges megoldások egyike sem oldja meg a problémát, lépjen kapcsolatba az eszköz leszállítójával vagy a szervizközponttal. Kérjük, ne szerelje szét az eszközt és ne próbálja megjavítani.

Csatlakozás az AENO mobilalkalmazáshoz

FIGYELEM! Győződjön meg róla, hogy a telefonja 2,4 GHz-es Wi-Fi hálózathoz van csatlakoztatva, az 5 GHz-es hálózatot a készülék nem támogatja.

- Csatlakoztassa a készüléket a hálózati tápegységhez, és kapcsolja be.
- Töltse le a Google Play vagy az App Store áruházból az AENO mobilalkalmazást és új fiókot regisztráljon; vagy jelentkezzen be felhasználói fiókjába.
- Az alkalmazás kezdőképernyőjén nyomja meg a "+" vagy a "Készülék hozzáadása" gombot (ha még nincsenek az alkalmazáshoz hozzáadott eszközök). A megnyíló ablakban válassza ki a "Légtisztító" kategóriát.

Megjegyzés: Ha egy rendszer arra kéri, hogy aktiváljon valamilyen funkciót az okostelefonján, kövesse az ott megadott tanácsokat.

- Adja meg a Wi-Fi hálózat nevét és jelszavát, ha a mezők nem töltődnek ki automatikusan. Nyomja meg a "Tovább" gombot. Győződjön meg róla, hogy a jobb felső sarokban az EZ mód van kiválasztva.
- Általában a Wi-Fi gomb a készülék első bekapcsolásakor villog. A "Csatlakozási utasítások" képernyőn jelölje be a "Győződjön meg róla, hogy a LED villog" jelölőnégyzetet, majd nyomja meg a "Tovább" gombot
- Várja meg a következő üzenetet: "Az eszköz sikeresen hozzáadva".*
- Ha a készülék nem csatlakozik, nyomja meg és tartsa lenyomva a Wi-Fi gombot körülbelül 3 másodpercig, amíg a készülék hangjelzést nem ad. Ismétlje meg a csatlakoztatási folyamatot a fent leírtak szerint.

* Ha a kapcsolat nem sikerül, ellenőrizze, hogy a készülék áramforráshoz van-e csatlakoztatva és be van-e kapcsolva, és hogy a készülék kezelőpanelén a Wi-Fi ikon villog-e. Ezenkívül ellenőrizze az útválasztó Wi-Fi beállításait, vagy indítsa újra az útválasztót, majd ismétlje meg a csatlakozási folyamatot (<https://aeno.com/router-help>).

Megjegyzés: A stabil Wi-Fi jel biztosítása érdekében ajánlott a lehető legközelebb a készülékhez, és ha lehetséges, az útválasztóhoz a csatlakozáskor maradni.

A készülék távvezérlési forgatókönyveiről információkat az Használati útmutatóban az aeno.com/documents oldalon található.

Ártalmatlanítással kapcsolatos információk



Ezek a szimbólumok jelzik, hogy a készülék, annak elemei és akkumulátorai, valamint elektromos és elektronikus tartozékai ártalmatlanításakor be kell tartania az elektromos és elektronikus berendezések hulladékaira (WEEE) és az elem- és akkumulátorhulladékokra vonatkozó előírásokat. Az előírások szerint ez a berendezés élettartama végén külön ártalmatlanítást igényel.

Ártalmatlanításakor ne dobja ki a készüléket, annak elemeit és akkumulátorait, valamint elektromos és elektronikus tartozékait a válogatatlan kommunális hulladékkal együtt, mivel ez káros a környezetre.

Az adott berendezés ártalmatlanításához vissza kell juttatni azt az eladás helyére, vagy le kell adni egy helyi újrahasznosító központban.

A részletekért forduljon a helyi háztartási hulladékkezelő szolgálathoz.

A jótállási idő és az élettartam a termék megvásárlásától számított 2 év.

A gyártó adatai: ASBISc Enterprises PLC, Agios Athanasios, Diamond Court, 43 Colonakiou Street, 4103 Limassol, Ciprus. Made in China.

Naprakész információk és részletes készülék-leírások, valamint csatlakoztatási utasítások, tanúsítványok, minőségi állítások és garanciális információk letölthetők az aeno.com/documents weboldalról. Minden védjegy és márkanév a megfelelő tulajdonosok tulajdonát képezi.

I Il purificatore d'aria **AENO AP2S** purifica l'aria interna da allergeni, pollini, spore fungine, particelle di polvere, fumo, peli di animali domestici e odori sgradevoli.

Specifiche tecniche

Tensione d'ingresso: 110-240 V (AC), 50/60 Hz. Potenza: 40 W. Produttività: 350 m³/ora. Area di servizio: 42 m². Tempo di pulizia dell'aria interna: 2-3 ore. Livello di rumore: fino a 66 dB (a 1 m). Dimensioni (L x W x H): 590 mm x 100 mm x 395 mm. UV-LED all'interno del corpo. Modulo Wi-Fi. Telecomando IR. La portata del telecomando: 10,5 m.

Set di consegna

Purificatore d'aria **AENO AP2S**, filtro HEPA, telecomando, vite di montaggio (3 pz.), cavo di alimentazione, base, fissaggi, spine (2 pz.), inserti di plastica (4 pz.), viti autofilettanti (4 pz.), guida rapida, scheda di garanzia.

Restrizioni e avvertenze

ATTENZIONE! C'è un UV-LED all'interno del dispositivo. Non smontare il dispositivo e non metterlo in funzione smontato, poiché può essere molto pericoloso per la vista.

Prima di rimuovere il pannello frontale, assicurarsi che il purificatore sia scollegato dalla presa di corrente. Non immergere il purificatore in acqua o in qualsiasi altro liquido. Non utilizzare detergenti aggressivi o infiammabili contenenti cloro o alcol per la manutenzione del purificatore. Non permettere all'acqua di entrare nel filtro HEPA. Utilizzare il dispositivo solo come descritto nella guida rapida e nel manuale d'uso completo. La mancata osservanza delle istruzioni può causare incendi o altri pericoli e lesioni. Non utilizzare il dispositivo se è danneggiato o incrinato. Non installare il dispositivo all'aperto o vicino a fonti d'acqua, compresi gli umidificatori. Non esporre il dispositivo alla luce solare diretta, all'umidità o alle vibrazioni. Non far cadere, lanciare, smontare o tentare di riparare il dispositivo da soli. Non posizionare il cavo

vicino a radiatori/termosifoni, stufe, fornelli o riscaldatori. Non utilizzare detersivi o detergenti per pulire il dispositivo. Non smaltire il dispositivo con i rifiuti urbani non differenziati poiché ciò sarebbe dannoso per l'ambiente. Per ulteriori informazioni sul corretto smaltimento, contattare l'organizzazione locale di raccolta e smaltimento dei rifiuti. Non permettere ai bambini di giocare con il dispositivo. C'è il rischio di lesioni gravi e scosse elettriche. Questo dispositivo è solo per uso adulto.

Le avvertenze, le precauzioni e le istruzioni di questo documento non possono coprire tutte le possibili situazioni pericolose. Usare il buon senso quando si utilizza il dispositivo.

Costruzione di purificatore dell'aria (vedi illustrazione a)

Presca d'aria – (1), pannello frontale rimovibile – (2), filtro HEPA – (3), tappi di plastica – (4), uscita dell'aria pulita – (5), corpo – (6), viti di arresto – (7), base – (8), staffa di montaggio a parete – (9).













Preparazione del dispositivo per l'uso (vedi illustrazione a)

Rimuovere l'imballaggio dal filtro HEPA prima dell'uso. Per fare questo, prima assicurati che il purificatore d'aria sia scollegato. Quindi rimuovere attentamente il pannello frontale (2), afferrare le cerniere in tessuto e tirare il filtro HEPA (3) verso l'esterno. Rimuovere l'imballaggio dal filtro. Poi inserire il filtro HEPA (3) al suo posto e chiudere il pannello frontale (2).





Ci sono due opzioni per installare il purificatore:

- sulla base: inserire i tappi (4) nelle estremità aperte della base (8). Fissare la base con le tre viti di fissaggio (7) al corpo del purificatore (6).
- sulla parete: fissare il fissaggio (9) alla posizione scelta sulla parete (almeno 170 cm dal pavimento). Avvitare le tre viti di fermo (6) nel pannello posteriore del corpo del purificatore (7). Inserire le teste delle viti di fermo (7) sul retro del purificatore nelle scanalature del fissaggio (9) già fissato al muro.

Gestione dal pannello di controllo (vedi illustrazione b)

 L'indicatore della qualità dell'aria ambiente/il display del timer mostra la qualità dell'aria ambiente o il tempo di funzionamento del purificatore prima che il timer si spenga. Indicatore  mostra che l'aria nella stanza viene pulita con la luce UV. Il pulsante di velocità  permette di cambiare la velocità delle ventole del purificatore, indicata dall'indicatore di velocità dell'aria, ad ogni successiva pressione . Il pulsante "Start/Stop"  permette di accendere e spegnere il purificatore. Il pulsante di sospensione  mette il purificatore in modalità sleep con una potenza minima del ventilatore, alla quale tutti gli indicatori, tranne il pulsante sleep, si spengono. Per uscire da questa modalità premere nuovamente il pulsante. Il pulsante della modalità automatica  avvia una delle tre modalità di funzionamento del purificatore adatte, secondo la qualità dell'aria nella stanza. Il pulsante  Wi-Fi attiva Wi-Fi del purificatore per il controllo remoto da uno smartphone. Per ulteriori informazioni vedere le istruzioni per collegare il purificatore all'applicazione "AENO", disponibile su aeno.com/documents. L'indicatore  cambia il suo colore a seconda del livello di inquinamento dell'aria da parte di composti organici (colle, pitture, vernici, solventi, ecc.). Il pulsante del timer  commuta la visualizzazione della qualità dell'aria in modalità timer. Premere ripetutamente per impostare  il tempo di funzionamento del timer: da 1 a 24 ore. Il pulsante di blocco bambino si attiva tenendolo premuto per 3 secondi. Tutti i pulsanti diventano non disponibili per il funzionamento. Per riottenere l'accesso ai pulsanti, tenere premuto nuovamente il pulsante per 3 secondi. Il pulsante ionizzatore  attiva lo ionizzatore, che elimina gli odori sgradevoli. Il pulsante di ripristino del filtro  indica che è il momento di sostituire il filtro HEPA. Tenere premuto il pulsante per 10 secondi per smettere di lampeggiare. Il conto alla rovescia per la fine del filtro HEPA del purificatore partirà da zero.

Controllo del purificatore con il telecomando (vedi illustrazione c)

Sul telecomando sono disponibili i seguenti pulsanti:  on/off  modalità sleep,  timer,  modalità di funzionamento automatico, cambio di velocità della ventola .

Risoluzione dei problemi

- Il purificatore non si accende. Possibili cause e soluzione: controllare che il purificatore sia collegato e che ci sia corrente nella presa, che l'interruttore sia inserito e che i fusibili siano intatti, e che l'indicatore rosso di sostituzione del filtro lampeggi.
- La polvere è mal rimossa. Possibili cause e soluzione: controllare che la superficie del filtro non sia intasata, che non ci siano ostacoli che impediscano l'aspirazione o lo scarico dell'aria e che l'imballaggio del filtro sia stato rimosso.
- C'è molto rumore. Possibili cause e soluzione: controllare se c'è qualcosa bloccato nella ventola o se il corpo del purificatore è inclinato. Se il rumore è ancora troppo forte, prova a ridurre la potenza del purificatore con il pulsante della velocità. Usa la modalità a basso consumo anche per far funzionare il purificatore di notte.
- Un odore sgradevole dal purificatore. Possibili cause e soluzioni: se il purificatore emette un odore di plastica durante le prime ore di funzionamento è normale. Tuttavia, il dispositivo può anche emettere un odore sgradevole se il filtro è intasato. In questo caso, deve essere pulito o sostituito. Se senti odore di bruciato, staccare immediatamente la spina del purificatore. Poi contattare il servizio clienti o il rivenditore da cui hai acquistato il dispositivo.
- La spia di sostituzione del filtro continua a lampeggiare anche dopo aver sostituito o pulito il filtro. Possibili cause e soluzione: premere il pulsante del filtro per almeno 3 secondi. Il timer di sostituzione del filtro si riavvia e la spia si spegne.

ATTENZIONE! Se nessuna delle possibili soluzioni risolve il problema, contattare tuo fornitore o centro di assistenza. Si prega di non smontare o tentare di riparare il dispositivo da soli.

Connettersi all'applicazione mobile AENO

ATTENZIONE! Assicurati che il tuo telefono sia connesso ad una rete Wi-Fi a 2.4 GHz, i 5 GHz non sono supportati dal dispositivo.

- Collegare il dispositivo alla rete e accenderlo.
- Scarica l'applicazione mobile AENO da Google Play o Apple Store e registra un nuovo account; o accedi al tuo account utente.
- Nella schermata principale dell'applicazione premere "+" o "Aggiungi dispositivo" (se non ci sono dispositivi aggiunti all'applicazione). Nella finestra che si apre seleziona la categoria "Purificatore d'aria".

Nota: se il sistema ti chiede di attivare qualche funzione del tuo smartphone, segui i consigli che ti vengono dati.

- Inserisci il nome e la password della tua rete Wi-Fi se non vengono compilati automaticamente. Premere "Avanti".
- Assicurati che la modalità EZ sia selezionata nell'angolo in alto a destra.
- Di solito il pulsante Wi-Fi lampeggia quando il dispositivo viene acceso per la prima volta. Nella schermata "Istruzioni di connessione", spunta "Assicurati che il LED lampeggi". Premere "Avanti".
- Aspettare che appaia il messaggio "Dispositivo aggiunto con successo".*

*Se la connessione non riesce, controlla che il dispositivo sia collegato a una fonte di alimentazione e acceso, e che l'icona Wi-Fi sul pannello di controllo del dispositivo stia lampeggiando. Inoltre, controlla le impostazioni del router Wi-Fi (<https://aeno.com/router-help>) o riavviarlo, quindi ripetere il processo di connessione.

Nota: si consiglia di stare il più vicino possibile al dispositivo e, se possibile, al router durante la connessione per garantire un segnale Wi-Fi stabile.

- Se il dispositivo non si connette, tenere premuto il pulsante Wi-Fi per circa 3 secondi finché il dispositivo non emette un segnale acustico. Ripetere il processo di connessione come descritto sopra.

Sei quindi in grado di controllare il tuo dispositivo dall'applicazione. Per informazioni sugli scenari di controllo remoto del dispositivo, vedere il manuale completo su aeno.com/documents.

Informazioni sul riciclaggio



Il simbolo significa che è necessario seguire i regolamenti sui rifiuti di apparecchiature elettriche ed elettroniche (WEEE) e sui rifiuti di pile e batterie quando si smaltisce il dispositivo, le sue batterie e accumulatori e i suoi accessori elettrici ed elettronici. Secondo le norme questo dispositivo deve essere smaltito separatamente alla fine della sua vita utile. Non smaltire il dispositivo, le sue batterie e accumulatori o i suoi accessori elettrici ed elettronici insieme ai rifiuti urbani non differenziati, poiché ciò sarebbe dannoso per l'ambiente. Per smaltire questo dispositivo deve essere restituito al punto vendita o consegnato a un centro di riciclaggio locale. Dovresti contattare il tuo servizio locale di smaltimento dei rifiuti domestici per i dettagli.

Il periodo di garanzia e la vita utile è di 2 anni dalla data di acquisto del prodotto.

Dati del produttore: ASBISc Enterprises PLC, Agios Athanasios, Diamond Court, 43 Kolonakiou Street, 4103 Limassol, Cipro. Prodotto in Cina.

Informazioni aggiornate e una descrizione dettagliata del dispositivo, così come le istruzioni di collegamento, i certificati, le informazioni sulle aziende che accettano i reclami di qualità e le garanzie sono disponibili per il download su aeno.com/documents. Tutti i marchi e i loro nomi menzionati sono di proprietà dei loro rispettivi proprietari.

KZ **AENO AP2S** ауа тазартқышы үй ішіндегі ауаны аллергиядан, гүл тозаңынан, зең спорасынан, шаң бөлшектерінен, түтіннен, жануарлардың жүнінен және жағымсыз иістерден тазартуға арналған.

Техникалық сипаттамалары

Кіріс кернеуі: 110–240 В (AC), 50/60 Гц. Қуаты: 40 Вт. Өнімділігі: 350 м³/сағ.
Қызмет көрсету аймағы: 42 м². Үй ішіндегі ауаны тазарту уақыты: 2-3 сағат.
Шудың деңгейі: 66 дБ дейін (1 м қашықтықта). Өлшемдері (Ұ × Е × Б): 590 мм × 100 мм × 395 мм. Корпустың ішіндегі ультракүлгін жарықдиод.
Wi-Fi модулі. Радиожиілікті қашықтан басқару. Пульттің әсер ету радиусы: 10,5 м.

Жеткізілім жинағы

AENO AP2S Ауа тазартқышы, HEPA сүзгісі, ҚБ пульті, монтаждау бұрандасы (3 дана), қуат сымы, түпқойма, бекітпе, тығындар (2 дана), пластик ішпектер (4 дана), өздігінен тескіш бұрамашегелер (4 дана), қысқаша нұсқаулық, кепілдік талоны.

Шектеулер мен ескертулер

Назар аударыңыз! Құрылғының ішінде ультракүлгін жарықдиод бар. Құрылғыны бөлшектеуге және бөлшектелген күйде қосуға болмайды, бұл сіздің көзіңізге өте қауіпті.

Алдыңғы панельді алмас бұрын, тазартқыш розеткадан ажыратылғанына көз жекізіңіз. Тазартқышты суға немесе кез келген басқа сұйықтыққа батырмаңыз. Тазартқышты күту үшін құрамында хлор немесе спирт бар агрессивті және тез тұтанатын өнімдерді пайдаланбаңыз. Тазартқыш корпусына судың кіруіне жол бермеңіз HEPA сүзгісін ешқашан сумен шаймаңыз және оны дымқыл шүберекпен тазаламаңыз. Нұсқауларды орындамау өртке және басқа қауіпті жағдайларға, сондай-ақ жарақаттарға әкелуі мүмкін. Егер сіз оның зақымданғанын немесе жарықшақты байқасаңыз, оны қолданбаңыз. Құрылғыны бөлмеден тыс немесе су aeno.com/documents

көздеріне, оның ішінде ауаны ылғалдандырғыштарға жақын жерде орнатпаңыз. Құрылғыны тікелей күн сәулесінің, ылғалдың немесе дiрiлдiң әсеріне ұшыратпаңыз. Құрылғыны құлатпаңыз, лақтырмаңыз, бөлшектемеңіз немесе өзіңіз жөндеуге тырыспаңыз. Кабельді радиаторлардың, пештердің немесе жылытқыштардың жанында орналастырмаңыз. Құрылғыны тазалау үшін тазалағыш немесе жуғыш заттарды пайдаланбаңыз. Құрылғыны сұрыпталмаған қалалық қалдықтармен бірге кәдеге жаратуға болмайды, себебі ол қоршаған ортаға зиян тигізеді. Дұрыс кәдеге жарату туралы толығырақ ақпарат алу үшін қалдықтарды жинау және шығару жөніндегі жергілікті ұйымға хабарласыңыз. Балаларға құрылғымен ойнауға рұқсат бермеңіз. Ауыр жарақат алу және электр тогы соғу қаупі бар. Бұл құрылғы тек ересектер пайдалану үшін арналған.

Осы құжаттағы ескертулер, сақтық шаралары мен нұсқаулар ықтимал қауіпті жағдайлардың бәрін қамтымауы мүмкін. Құрылғыны пайдалану кезінде ақыл-ойға сүйену керек.

Ауа тазартқыш құрылымы (а суретін қараңыз)

(1) – ауа жинағыш, (2) – алынбалы алдыңғы панель, (3) – HEPA сүзгісі, (4) – пластик тығындар, (5) – тазартылған ауаны шығаруға арналған саңылаулар, (6) – корпусы, (7) – орнатушы бұрандалар, (8) – түпқойма, (9) – қабырғалық бекітпе.

Құрылғыны жұмыс істеуге дайындау (а суретін қараңыз)





Қолданар алдында HEPA сүзгісінен орамасын алыңыз. Мұны істеу үшін алдымен ауа тазартқыштың желіден ажыратылғандығына көз жеткізіңіз. Осыдан кейін алдыңғы панельді (2) ақырын алып, мата ілмектерінен ұстап, HEPA сүзгісін (3) сыртқа шығарыңыз. Сүзгіден орамасын алыңыз. Осыдан кейін HEPA сүзгісін (3) орнына қойып, оны алдыңғы панельмен (2) жабыңыз.

Тазартқышты орнатудың екі нұсқасы бар:





- түпқоймаға орнату: тығындарды (4) түпқойманың (8) ашық ұштарына салыңыз. Түпқойманы үш орнатушы бұрандамен (7) тазартқыштың корпусына (6) жалғаңыз.
- қабырғаға орнату: бекітпені (9) қабырғада таңдалған орынға бекітіңіз (еденнен 170 см биіктіктен төмен емес). Корпустың артқы панеліне (6) үш орнатушы бұранданы (7) бұраңыз. Орнатушы бұрандалардың (7) бастіектерін қабырғаға бекітіліп қойған тазартқыштың артқы панеліндегі бекітпе (9) жіктеріне салыңыз.

Бақылау панелінен басқару (b суретін қараңыз)

 Бөлмедегі ауа сапасының индикаторы/таймер дисплейі бөлмедегі ауа сапасын немесе таймерді өшіруге дейінгі тазартқыштың жұмыс істеу уақытын көрсетеді.  Индикатор ішкі ауаны ультрафиолетпен тазарту жүріп жатқанын көрсетеді. Жылдамдық батырмасы  әр келесі басқан сайын тазартқыш желдеткіштерінің айналу жылдамдығын өзгертуге мүмкіндік береді, оны ауа жылдамдығының индикаторы көрсетеді . «Старт/Стоп» батырмасы  тазартқышты қосуға және сөндіруге мүмкіндік береді. Ұйқы режимі батырмасы  тазартқышты желдеткіштердің максималды қуатымен ұйқы режиміне қосады, ол кезінде ұйқы режимі батырмасынан басқа барлық индикаторлар сөнеді. Осы режимнен шығу үшін батырманы қайта басу керек. Автоматты режим батырмасы  бөлмедегі ауа сапасын бағалау негізінде тазартқыштың үш жұмыс істеу режимінің бір лайықты режимін іске қосады. Wi-Fi батырмасы  тазартқышты қашықтан смартфоннан басқару үшін оның Wi-Fi-құрылғысын белсенді етеді. Толығырақ тазартқышты «AENO»

қолданбасына қосуға арналған нұсқаулықтан оқыңыз, ол aeno.com/documents сілтемесі бойынша қолжетімді. Индикатор ауаның органикалық қосылыстармен (желімдер, бояулар, лактер, еріткіштер және т.б.) ластану деңгейіне қарай өз түсін өзгертеді. Таймердің батырмасы  ауа сапасы индикаторын таймер режиміне ауыстырады. Одан әрі басулар таймердің жұмыс істеу уақытын орнатады: 1-ден 24 сағатқа дейін. Балалардың араласуынан қорғау  батырмасы оны 3 секунд ішінде басып тұрған кезде іске қосылады. Батырмаларға қолжетімділікті қайтару  үшін батырмаға басып, оны қайтадан 3 секунд ұстап тұру керек. Ионизатор  батырмасы жағымсыз иістерді кетіретін ионизаторды қосады. Сүзгіні қайта жүктеу батырмасы HEPA сүзгісін ауыстыруға уақыт келгенін көрсетеді. Батырманың жыпылықтауын тоқтату үшін оны басып, 10 секунд ұстап тұру керек. Онда HEPA сүзгінің жұмыс істеу соңына дейінгі уақыт санағы нөлден басталады.

Тазартқышты ҚБ пультінен басқару (с суретін қараңыз)

ҚБ пультінде келесі батырмалар қолжетімді: қосу/сөндіру , ұйқы режимі , таймер , автоматты жұмыс істеу режимі , желдеткіштің айналу жылдамдығын өзгерту .

Ықтимал ақаулықтарды жою

- Тазартқыш қосылмайды. Тазартқыштың розеткаға қосылғанын және розеткада қуат кернеуі бар-жоғын, қуаттау автоматы қосылып тұрғанын және сақтандырғыштар бүтіндігін, сүзгіні ауыстырудың қызыл индикаторы жыпылықтап тұрмағанын тексеріңіз.
- Шаң нашар тазартылады. Ықтимал себептері мен шешімі: Сүзгінің беті бітеліп қалмағанын, ауаны қабылдауға немесе шығаруға бөгет болатын кедергілер бар-жоғын тексеріңіз.

- Қатты шу. Ықтимал себептері мен шешімі: желдеткішке бірдеңе кептелмегенін, тазартқыштың корпусы қисаймағанын тексеріңіз. Егер шу әлі де қатты болса, жылдамдық батырмасын пайдаланып, тазартқыштың қуатын азайтуға тырысыңыз. Төмен қуат режимін тазартқышты түнде пайдалану үшін де қолданыңыз.
- Тазартқыштан жағымсыз иіс шығады. Ықтимал себептері мен шешімі: егер тазартқыш жұмыс істеген алғашқы бірнеше сағат ішінде пластиктің иісі шықса, бұл қалыпты жағдай. Алайда, сүзгі бітелген кезде де құрылғы жағымсыз иіс шығаруы мүмкін. Осыдан кейін оны тазалау немесе ауыстыру қажет. Егер сіз жанудың иісін сезсеңіз, тазартқышты дереу розеткадан ажыратыңыз. Осыдан кейін қолдау қызметіне немесе құрылғыны сатып алған сатушыға хабарласыңыз.
- Сүзгіні ауыстырғаннан немесе тазалағаннан кейін де сүзгіні ауыстырудың индикаторы жыпылықтай береді. Ықтимал себептері мен шешімі: FILTER батырмасын кем дегенде 3 секунд басып тұрыңыз. Сүзгіні ауыстыру таймері қайта іске қосылып, индикаторы сөнеді.

НАЗАР АУДАРЫҢЫЗ! Егер мүмкін әдістердің ешқайсысы сіздің мәселеңізді шешпесе, жеткізушіңізге немесе қызмет көрсету орталығына хабарласыңыз. Құрылғыны бөлшектемеңіз және оны өз бетіңізше жөндеуге тырыспаңыз.

AENO мобильді қолданбасына қосылу

НАЗАР АУДАРЫҢЫЗ! Телефоныңыздың 2,4 ГГц Wi-Fi желісіне қосылғанына көз жеткізіңіз, құрылғы 5 ГГц қолдамайды.

- Құрылғыны қуат көзіне қосыңыз және оны қосыңыз.
- Google Play немесе App Store дүкенінен AENO мобильді қосымшасын жүктеп алып, жаңа есептік жазбаны тіркеңіз; немесе пайдаланушы тіркелгіңізге кіріңіз.

- Қолданбаның негізгі экранында «+» немесе «Құрылғы қосу» түймесін түртіңіз. (қолданбаға қосылған құрылғылар болмаса). Ашылған терезеде «Ауа тазартқыш» санатын таңдаңыз.
- Ескертпе: смартфондағы кез келген функцияларды қосу үшін жүйелік сұраулар пайда болғанда, оларда көрсетілген ұсыныстарды орындаңыз.
- Егер өрістер автоматты түрде толтырылмаса, Wi-Fi желісінің атауы мен құпия сөзін енгізіңіз. Келесі түймесін басыңыз. Жоғарғы оң жақ бұрышта EZ таңдалғанын тексеріңіз.
- Әдетте, құрылғыны бірінші рет қосқанда, Wi-Fi түймесі жыпылықтайды. Қосылу нұсқаулары экранында ЖШД жыпылықтап тұрғанын тексеріңіз жанындағы құсбелгіні қойыңыз. Келесі түймесін басыңыз.
- «Құрылғы сәтті қосылды» хабарын күтіңіз.*...
- Құрылғыға қосылу сәтсіз болса, Wi-Fi түймесін құрылғы дыбыстық сигнал бергенше шамамен 3 секунд басып тұрыңыз. Жоғарыда сипатталғандай қосылу процесін қайталаңыз.

Ескертпе: қосылу кезінде тұрақты Wi-Fi сигналын қамтамасыз ету үшін құрылғыға және мүмкіндігінше маршрутизаторға мүмкіндігінше жақын болу ұсынылады.

Содан кейін құрылғыны қолданбадан басқаруға болады. Құрылғыны қашықтан басқару сценарийлері үшін aeno.com/documents сайтындағы толық нұсқаулықты қараңыз.

* Егер қосылым сәтсіз болса, құрылғының қуат көзіне жалғанғанын және қосылғанын тексеріңіз және құрылғының басқару тақтасындағы Wi-Fi белгішесі жыпылықтайды. Сонымен қатар, маршрутизатордың Wi-Fi параметрлерін тексеріңіз немесе оны қайта жүктеңіз, содан кейін қосылу процесін қайталап көріңіз (<https://aeno.com/router-help>).

Кәдеге жарату туралы ақпарат



Бұл белгілер құрылғыны, оның аккумуляторлары мен аккумуляторларын, сондай -ақ оның электрлік және электронды керек -жарақтарын қоқысқа тастау кезінде электрлік және электронды қондырғылардың қалдықтарын (WEEE), батарея мен аккумулятор қалдықтарының ережелерін сақтауды білдіреді. Нормативтік құжаттар бұл жабдықты пайдалану мерзімі

аяқталғаннан кейін бөлек жинауды талап етеді.

Құрылғыны, оның батареялары мен аккумуляторларын, сондай -ақ оның электрлік және электронды керек -жарақтарын сұрыпталмаған қалалық қалдықтармен бірге тастамаңыз, себебі бұл қоршаған ортаға зиян тигізеді. Бұл жабдықты тастау үшін оны сату орнына немесе жергілікті қайта өңдеу орталығына қайтару қажет.

Кепілдік және қызмет ету мерзімі өнімді сатып алған күннен бастап 2 жылды құрайды.

Өндіруші туралы мәліметтер: ASBISc Enterprises PLC, Agios Athanasios, Diamond Court, Колонакии көшесі, 43, 4103 Лимасол, Кипр. Қытайда жасалған.

Заманауи ақпарат пен құрылғының егжей-тегжейлі сипаттамасын, сондай-ақ қосылу нұсқаулығын, сертификаттарды, сапа мен кепілдікке шағымдарды қабылдайтын компаниялар туралы ақпаратты aeno.com/documents сайтынан жүктеуге болады. Барлық аталған сауда белгілері және олардың атаулары тиісті иелерінің меншігі болып табылады.

LT Oro valytuvas **AENO AP2S** skirtas dezinfekuoti ir išvalyti patalpų orą nuo alergenų, žiedadulkių, grybelių sporų, dulkių dalelių, dūmų, gyvūnų plaukų ir nemalonių kvapų.

Techninės specifikacijos

Įvesties įtampa: 100–240 V (AC), 50/60 Hz. Jauda: 40 W. Produktyvumas: 350 m³/h. Aptarnavimo plotas: 42 m². Patalpų oro valymo laikas: 2–3 h. Triukšmo lygis: iki 66 dB (1 m atstumu). Matmenys (D × Š × V): 590 mm × 100 mm × 395 mm. UV šviesos diodas korpuso viduje. “Wi-Fi” modulis. Radijo dažnio nuotolinis valdymas. Nuotolinio valdymo pulto veikimo nuotolis: 10,5 m.

Tiekimo komplektas

AENO AP2S Oro valytuvas, HEPA filtras, nuotolinio valdymo pultas, tvirtinimo varžtas (3 vnt.), maitinimo laidas, stovas, tvirtinimo elementai, kištukai (2 vnt.), plastikiniai įdėklai (4 vnt.), savisriegiai varžtai (4 vnt.), trumpasis vadovas, garantinė kortelė.

Apribojimai ir įspėjimai

DĖMESIO! Įrenginio viduje yra UV šviesos diodas. Negalima išardyti prietaiso ir įjungti jo išardyto, tai labai pavojinga jūsų akims.

Prieš nuimdami priekinį skydelį įsitikinkite, kad oro valytuvas atjungtas nuo elektros lizdo. Nemerkitė oro valytuvo į vandenį ar kitą skystį. Oro valytuvo priežiūrai nenaudokite agresyvių ir degių produktų, kurių sudėtyje yra chloro arba alkoholio. Neleiskite vandeniui patekti į HEPA filtrą. Prietaisą naudokite tik taip, kaip aprašyta trumpuose ir išsamiuose vartotojo vadovuose. Nesilaikant instrukcijų, gali kilti gaisras ir kitos pavojingos situacijos, taip pat galima susižeisti. Nenaudokite prietaiso, jei jis pažeistas ar įtrūkęs. Nemontuokite prietaiso lauke ar šalia vandens šaltinių, įskaitant drėkintuvus. Saugokite prietaisą nuo tiesioginių saulės spindulių, drėgmės ir vibracijos. Neišmeskite, nemeskite, neišardykite prietaiso ir nebandykite patys jo pataisyti. Nedėkite kabelio šalia radiatorių, viryklių ar šildytuvų. Prietaisui valyti nenaudokite valymo priemonių ar ploviklių. Neišmeskite prietaiso kartu su nerūšiuotomis komunalinėmis atliekomis, nes tai pakenks aplinkai. Norėdami gauti daugiau informacijos apie teisingą utilizavimą, susisiekite su vietine atliekų surinkimo ir

šalinimo organizacija. Neleiskite vaikams žaisti su prietaisu. Yra rimtų sužalojimų ir elektros smūgio pavojus. Šis prietaisas skirtas naudoti tik suaugusiems.

Šiame dokumente pateiktuose įspėjimuose, atsargumo priemonėse ir instrukcijose gali būti išvardintos ne visos galimos pavojingos situacijos. Naudodami prietaisą vadovaukitės sveiku protu.

Oro valymo įrenginys (žr. a pav.)

(1) – oro įleidimo anga, (2) – nuimamas priekinis skydelis, (3) – HEPA filtras, (4) – plastikiniai kištukai, (5) – išvalyta oro išleidimo anga, (6) – korpusas, (7) – montavimo varžtai, (8) – stovas, (9) – sieninis laikiklis.





Įrenginio paruošimas darbui (žr. a pav.)









Prieš naudodami HEPA filtrą nuimkite pakuotę. Norėdami tai padaryti, pirmiausia įsitikinkite, kad oro valytuvus yra atjungtas. Tada atsargiai nuimkite priekinį skydelį (2), suimkite medžiaginius vyrius ir ištraukite HEPA filtrą (3) į išorę. Nuimkite plėvelę nuo filtro. Po to vėl įdėkite HEPA filtrą (3) ir uždarykite priekinį skydelį (2).

Oro valytuvą galima montuoti dviem būdais:





- ant stovo: įkiškite kištukus (4) į atvirus stovo (8) galus. Trimis varžtais (7) pritvirtinkite stovą prie oro valytuvo korpuso (6).
- ant sienos: pritvirtinkite tvirtinimo elementą (9) prie pasirinktos vietos ant sienos (mažiausiai 170 cm nuo grindų). Įsukite tris statomuosius varžtus (6) į galinį oro valytuvo korpuso skydelį (7). Įstatykite oro valytuvo gale esančių varžtų (7) galvutes į prie sienos jau pritvirtinto laikiklio (9) griovelius.

Valdymas iš valdymo skydelio (žr. b pav.)

 Patalpų oro kokybės indikatorius ir laikmatis rodo patalpos oro kokybę arba oro valytuvo veikimo laiką iki laikmačio išjungimo.  Indikatorius rodo, kad patalpų oras valomas ultravioletiniais spinduliais. Greičio mygtukas  leidžia keisti oro valytuvo ventiliatorių  greitį, kurį rodo oro greičio indikatorius, paspaudus kiekvieną kitą mygtuką. Mygtukas aeno.com/documents

“Paleidimas/Sustabdymas”  galima įjungti ir išjungti oro valytuvą. Mygtukas “Hibernate”  perjungia oro valytuvą į miego režimą su minimaliu ventiliatoriaus galingumu, tuomet išsijungia visi indikatoriai, išskyrus miego mygtuką. Norėdami išeiti iš šio režimo, dar kartą paspauskite mygtuką. Automatinio režimo mygtukas  įjungia vieną iš trijų tinkamų oro valytuvo darbo režimų, remdamasis patalpos oro kokybės įvertinimu. “Wi-Fi” mygtukas  įjungiamas oro valytuvo “Wi-Fi” įrenginys, kad galėtumėte jį valdyti nuotoliniu būdu iš išmaniojo telefono. Daugiau informacijos rasite oro valytuvo prijungimo prie “AENO” programėlės instrukcijose, kurias rasite adresu **aeno.com/documents**. Rodiklis keičia spalvą priklausomai ^{7voc} nuo oro užterštumo organiniais junginiais (klijais, dažais, lakais, tirpikliais ir kt.). Laikmačio mygtukas  perjungia oro kokybės indikatorių į laikmačio režimą. Kitais paspaudimais nustatomas laikmačio veikimo laikas: nuo 1 iki 24 valandų. Vaiko užrakto mygtukas  suveikia, kai paspaudžiamas 3 sekundes. Visi mygtukai yra užrakinti. Norėdami juos vėl pasiekti, dar kartą paspauskite ir 3 sekundes palaikykite nuspaudę apsaugos mygtuką. Jonizatoriaus mygtukas yra jonizatorius , kuris pašalina nemalonius kvapus. Filto atstatymo mygtukas  rodo, kad laikas keisti HEPA filtrą. Paspauskite ir palaikykite mygtuką 10 sekundes, kad nustotų mirksėti. Skaičiavimas iki oro valytuvo HEPA filtro veikimo pabaigos prasidės nuo nulio.

Oro valytuvo valdymas nuotolinio valdymo pulteliu (žr. **c** pav.)

Nuotolinio valdymo pultelyje yra šie mygtukai: įjungti/išjungti , miego režimas , laikmatis , automatinis veikimas , ventiliatoriaus greičio kitimas .

Galimų gedimų šalinimas

- Oro valytuvas neįsijungia. Galimos priežastys ir sprendimas: patikrinkite, ar oro valytuvas įjungtas į kištukinį lizdą ir ar elektros lizdas yra įjungtas, ar įjungtas grandinės pertraukiklis, ar nepažeisti saugikliai ir ar mirksi raudonas filtro keitimo indikatorius.
- Dulkės blogai pašalinamos. Galimos priežastys ir sprendimas: patikrinkite, ar neužsikimšęs filtro paviršius, ar nėra kliūčių, trukdančių išsiurbti ar išleisti orą, ar nuo filtro pašalinta pakuoatė.
- Didelis triukšmas. Galimos priežastys ir sprendimo būdai: patikrinkite, ar ventiliatorius nėra užstrigęs, ar oro valytuvo korpusas nėra pasviręs. Jei triukšmas vis dar per stiprus, pabandykite sumažinti oro valytuvo veikimo galią naudodami greičio mygtuką. Mažos galios režimu oro valytuvą naudokite ir naktį.
- Nemalonus oro valytuvo skleidžiamas kvapas. Galimos priežastys ir sprendimas: Jei oro valytuvus pirmąsias kelias veikimo valandas skleidžia plastiko kvapą, tai yra normalu. Tačiau prietaisas gali skleisti nemalonų kvapą taip pat, jei filtras yra užsikimšęs. Tokiu atveju jį reikia išvalyti nuo oro arba pakeisti. Jei pajutote degusių kvapą, nedelsdami atjunkite oro valytuvą. Po to susisiekitė su palaikymo tarnyba arba pardavėju, iš kurio įsigijote įrenginį.
- Filtro keitimo indikatorius ir toliau mirksi net pakeitus arba išvalius filtrą. Galimos priežastys ir sprendimas: Paspauskite filtro mygtuką bent 3 sekundes. Filtro keitimo laikmatis bus paleistas iš naujo ir indikatorius išsijungs.

DĖMESIO! Jei nėra viena iš galimų priemonių nepašalina jūsų problemos, susisiekitė su tiekėju arba aptarnavimo centru. Prašau neišardyti prietaisas ir nemėginkite patys taisyti.

Prisijungimas prie AENO mobiliosios programėlės

[SPĖJIMAS] Įsitikinkite, kad telefonas prijungtas prie 2,4 GHz "Wi-Fi" tinklo, 5 GHz dažnio įrenginys nepalaiko.

- Prijunkite įrenginį prie elektros tinklo ir jį įjunkite.

- Atsisiųskite AENO mobiliąją programėlę iš "Google Play" arba "App Store" ir užregistruokite naują paskyrą arba prisijunkite prie savo naudotojo paskyros.
- Programėlės pagrindiniame ekrane paspauskite "+" arba "Add device" (jei prie programėlės nėra pridėtų prietaisų). Atsidariusiame lange pasirinkite kategoriją "Oro valytuvus".

Pastaba: Jei sistema paprašo įjungti kokias nors išmaniojo telefono funkcijas, vadovaukitės joje pateiktais patarimais.

- Įveskite "Wi-Fi" tinklo pavadinimą ir slaptažodį, jei laukai neužpildomi automatiškai. Paspauskite "Tęsti". Įsitikinkite, kad viršutiniame dešiniajame kampe pasirinktas EZ režimas.
- Paprastai "Wi-Fi" mygtukas mirksi pirmą kartą įjungus prietaisą. Ekrane "Elektros instaliacijos instrukcijos" pažymėkite langelį "Įsitikinkite, kad šviesos diodas mirksi". Paspauskite "Tęsti".
- Palaukite, kol pasirodys pranešimas "Įrenginys sėkmingai pridėtas" *.
- Jei prietaisas neprisijungia, paspauskite ir palaikykite "Wi-Fi" mygtuką maždaug 3 sekundes, kol prietaisas pradės pypsėti. Pakartokite prijungimo procesą, kaip aprašyta pirmiau.

Pastaba: Kad būtų užtikrintas stabilus "Wi-Fi" signalas, rekomenduojama jungiantis būti kuo arčiau prietaiso ir, jei įmanoma, prie maršrutizatoriaus. Tada galėsite valdyti savo prietaisą iš programėlės. Informacijos apie įrenginio nuotolinio valdymo scenarijus rasite visame vadove **aeno.com/documents**.

*Jei ryšio užmegzti nepavyksta, patikrinkite, ar prietaisas prijungtas prie maitinimo šaltinio, ar jis įjungtas ir ar prietaiso valdymo skydelyje mirksi "Wi-Fi" piktograma. Be to, patikrinkite savo maršrutizatoriaus "Wi-Fi" nustatymus arba perkraukite maršrutizatorių ir pakartokite prisijungimo procesą(<https://aeno.com/router-help>).

Informacija apie perdirbimą



Šie simboliai nurodo, kad šalindami prietaisą, jo baterijas ir akumulatorius bei elektrinius ir elektroninius priedus privalote laikytis Elektros ir elektroninės įrangos atliekų (WEEE) ir Baterijų ir akumuliatorių atliekų taisyklių. Pagal teisės aktus, pasibaigus šios įrangos naudojimo laikui, ji turi būti utilizuojama atskirai.

Negalima išmesti su prietaisu, jo baterijas ir akumulatorius, o taip pat jo elektriniai ir elektroniniai priedai kartu su nerūšiuotomis komunalinėmis atliekomis, nes tai būtų kenksminga aplinkai.

Norint atsikratyti šios įrangos, ją reikia grąžinti į pardavimo vietą arba atiduoti į vietinį perdirbimo centrą.

Norėdami gauti daugiau informacijos, turėtų kreiptis į vietos klientų aptarnavimo atliekų šalinimo.

Garantijos laikotarpis ir aptarnavimo trukmė yra 2 metai nuo gaminio įsigijimo datos.
Gamintojo duomenys: ASBISc Enterprises PLC, Agios Athanasios, Diamond Court, 43 Colonakiou Street, 4103 Limasolis, Kipras. Pagaminta Kinijoje.

Naujausią informaciją ir išsamius prietaisų aprašymus, taip pat prijungimo instrukcijas, sertifikatus, kokybės pretenzijas ir garantinę informaciją galima atsisiųsti iš svetainės aeno.com/documents.
Visi prekių ženklai ir prekių ženklų pavadinimai yra atitinkamų savininkų nuosavybė.

LV **AENO AP2S** gaisa attīrītājs ir paredzēts iekštelpu gaisa attīrīšanai no alergēniem, ziedputekšņiem, sēņišu sporām, putekļu daļiņām, dūmiem, mājdzīvnieku spalvām un nepatīkamiem aromātiem.

Tehniskā specifikācija

leejas spriegums: 100–240 V (AC), 50/60 Hz. Jauda: 40 W. Produktivitāte: 350 m³/h. Pakalpojumu platība: 42 m². Iekštelpu gaisa attīrīšanas laiks: 2–3 h. Trokšņa līmenis: līdz 66 dB (1 m attālumā). Izmēri (L × W × H): 590 mm × 100 mm × 395 mm. UV-gaismas diode korpusa iekšienē. Wi-Fi modulis. Radiofrekvenču tālvadība. Tālvadības pults darbības diapazons: 10,5 m.

Piegādes komplekts

AENO AP2S Gaisa attīrītājs, HEPA filtrs, tālvadības pults, montāžas skrūve (3 gab.), strāvas vads, statīvs, stiprinājumi, kontaktdakšas (2 gab.), plastmasas ieliktni (4 gab.), pašvītņgriezes skrūves (4 gab.), īsa rokasgrāmata, garantijas karte.

Ierobežojumi un brīdinājumi

Uzmanību! Ierīces iekšpusē ir UV gaismas diode. Ierīci nav atļauts izjaukt un ievērot izjauktu, tas ir ļoti bīstami jūsu redzei.

Pirms priekšējā paneļa noņemšanas pārliecinieties, ka gaisa attīrītājs ir atvienots no kontaktligzdas. Neiegremdējiet gaisa attīrītāju ūdenī vai citā šķīdumā. Gaisa attīrītāja kopšanai neizmantojiet agresīvus un uzliesmojošus līdzekļus, kas satur hloru vai spirtu. Neļaujiet ūdenim iekļūt HEPA filtrā. Lietojiet ierīci tikai tā, kā aprakstīts ātrās lietošanas rokasgrāmatā un pilnajā lietotāja rokasgrāmatā. Norādījumu neievērošana var izraisīt ugunsgrēku un citus apdraudējumus, kā arī traumas. Neizmantojiet ierīci, ja tā ir bojāta vai saplaisājusī. Neuzstādi ierīci ārpus telpām vai ūdens avotu, tostarp mitrinātāju, tuvumā. Nepakļaujiet ierīci tiešu saules staru, mitruma vai vibrācijas ietekmei. Nenometiet, nemetiet, nedemontējiet un nemēģiniet salabot ierīci paši. Nenovietojiet kabeli radiatoru, krāšņu vai sildītāju tuvumā. Ierīces tīrīšanai neizmantojiet tīrīšanas līdzekļus vai mazgāšanas līdzekļus.

Neizmetiet ierīci kopā ar nešķirotiem sadzīves atkritumiem, jo tas varētu kaitēt videi. Sazinieties ar vietējo atkritumu savākšanas un apglabāšanas organizāciju, lai iegūtu vairāk informācijas par pareizu apglabāšanu. Neļaujiet bērniem rotaļāties ar ierīci. Pastāv nopietnu traumu un elektriskās strāvas trieciena risks. Šī ierīce ir paredzēta tikai pieaugušo lietošanai.

Šajā dokumentā ietvertie brīdinājumi, piesardzības pasākumi un norādījumi nevar aptvert visus iespējamus apdraudējumus. Lietojot ierīci, jārikojas ar veselo saprātu.

Gaisa attīrītāja ierīce (skat. **a** attēlu)

(1) – gaisa ieplūdes atvere, (2) – noņemams priekšējais panelis, (3) – HEPA filtrs, (4) – plastmasas aizbāžņi, (5) – attīrīta gaisa izplūdes atvere, (6) – korpuss, (7) – uzstādīšanas skrūves, (8) – statīvs, (9) – sienas stiprinājuma kronšteins.













Ierīces sagatavošana darbam (skat. **a** attēlu)

Pirms lietošanas noņemiet no HEPA filtra iepakojumu. Šajā nolūkā vispirms pārliecinieties, ka gaisa attīrītājs ir atvienots no tīkla. Pēc tam uzmanīgi noņemiet priekšējo paneli (2), satveriet auduma eņģes un izvelciet HEPA filtru (3) uz āru. Noņemiet plēvi no filtra. Pēc tam atkārtoti ievietojiet HEPA filtru (3) un aizveriet priekšējo paneli (2).





Gaisa attīrītājam ir pieejamas divas uzstādīšanas iespējas:

- uz statīva: ievietojiet spraudņus (4) statīva atvērtajos galos (8). Piestipriniet statīvu ar trim iestatāmajām skrūvēm (7) pie gaisa attīrītāja korpusa (6).
- pie sienas: piestipriniet stiprinājumu (9) izvēlētajā vietā pie sienas (vismaz 170 cm no grīdas). Ieskrūvējiet trīs iestatāmās skrūves (6) gaisa attīrītāja korpusa aizmugurējā panelī (7). Ievietojiet uzstādāmo skrūvju galviņas (7) gaisa attīrītāja aizmugurē jau pie sienas piestiprinātā stiprinājuma (9) rievās.

Vadība no vadības paneļa (skat. b attēlu)

 Iekštelpu gaisa kvalitātes indikators / taimera displejs norāda iekštelpu gaisa kvalitāti vai gaisa attīrītāja darbības laiku pirms taimera izslēgšanas.  Indikators rāda, ka notiek iekštelpu gaisa ultravioletā tīrīšana. Ātruma poga  ļauj mainīt gaisa attīrītāja ventilatoru ātrumu, ko ar katru nākamo nospiedumu norāda gaisa ātruma indikators . "Sākums/Apstāšanās"  ļauj ieslēgt un izslēgt gaisa attīrītāju. Hibernēt poga  pārslēdz gaisa attīrītāju miega režīmā ar minimālu ventilatora jaudu, kad visi indikatori, izņemot miega pogu, ir izslēgti. Lai izietu no šī režīma, vēlreiz nospiediet pogu. Automātiskā režīma poga  iedarbina vienu no trim piemērotajiem gaisa attīrītāja darbības režīmiem, pamatojoties uz telpas gaisa kvalitātes novērtējumu. Wi-Fi poga  aktivizē gaisa attīrītāja Wi-Fi ierīci, lai to varētu attālināti vadīt no viedtālruna. Uzziniet vairāk instrukcijās par gaisa attīrītāja pieslēgšanu lietotnei "AENO", kas pieejamas vietnē aeno.com/documents. Indikators  maina krāsu atkarībā no gaisa piesārņojuma ar organiskajiem savienojumiem (līmes, krāsas, lakas, šķīdinātāji utt.). Taimera poga  pārslēdz gaisa kvalitātes indikatoru taimera režīmā. Turpmākajos nospiedumos iestatiet taimera darbības laiku: no 1 līdz 24 stundām. Bērnu bloķēšanas poga  tiek aktivizēts, kad tas tiek nospiests 3 sekundes. Visas pogas ir bloķētas. Lai atgūtu piekļuvi tiem, vēlreiz nospiediet un turiet aizsardzības pogu 3 sekundes. Jonizatora poga  ietver jonizatoru, kas novērš nepatīkamas smakas. Filtra atiestatīšanas poga  norāda, ka ir pienācis laiks nomainīt HEPA filtru. Nospiediet un turiet pogu 10 sekundes, lai apturētu mirgošanu. Atskaite līdz gaisa attīrītāja HEPA filtra darbības beigām sāksies no nulles. Poga

Gaisa attīrītāja vadība no tālvadības pults (skatīt c attēlu)

Tālvadības pults ir pieejamas šādas pogas: ieslēgt/izslēgt , miega režīms , taimeris , automātiska darbība , ventilatora ātruma izmaiņas .

Iespējamās darbības bojājumu novēršanai

- Gaisa attīrītājs netiek ieslēgts. Iespējamie cēloņi un risinājums: pārbaudiet, vai gaisa attīrītājs ir ieslēgts un vai kontaktligzdā ir strāvas padeve, vai ir ieslēgts ķēdes pārtraucējs un drošinātāji un vai mirgo sarkanais filtra nomaiņas indikators.
- Putekļi ir slikti notīrāmi. Iespējamie cēloņi un risinājums: pārbaudiet, vai filtra virsma nav aizsērējusi, vai nav šķēršļu, kas kavē gaisa iesūkšanu vai izvadīšanu, vai no filtra nav noņemts iepakojums.
- Daudz trokšņa. Iespējamie iemesli un risinājums: pārbaudiet, vai ventilatorā nav kaut kas iestrēdzis, vai gaisa tīrītāja korpuss nav sasvēries. Ja trokšnis joprojām ir pārāk skaļš, mēģiniet samazināt gaisa attīrītāja darbības jaudu, izmantojot ātruma pogu. Gaisa attīrītāja darbināšanai naktī izmantojiet arī zemas jaudas režīmu.
- Nepatikama smaka no gaisa attīrītāja. Iespējamie cēloņi un risinājums: Ja gaisa attīrītājs pirmajās darbības stundās izdala plastmasas smaku, tas ir normāli. Tomēr ierīce var arī izdalīt nepatīkamu smaku, ja filtrs ir aizsērējis. Šādā gadījumā tas ir jātīra no gaisa vai jānomaina. Ja sajūtat dedzināšanas smaku, nekavējoties atvienojiet gaisa attīrītāju no tīkla. Pēc tam sazinieties ar klientu apkalpošanas dienestu vai mazumtirgotāju, kurā iegādājāties ierīci.
- Filtra nomaiņas lampiņa turpina mirgot pat pēc filtra nomaiņas vai tīrīšanas. Iespējamie iemesli un risinājums: Nospiediet filtra pogu vismaz 3 sekundes. Filtra nomaiņas taimeris ieslēgsies no jauna un indikatora lampiņa nodzies.

UZMANĪBU! Ja neviens no iespējamajiem risinājumiem nepalīdzēja neatrisināt jūsu problēmu, sazinieties ar piegādātāju vai servisa centru. Lūdzu, neizjauciet ierīci un nemēģiniet to salabot patstāvīgi.

Savienošanās ar AENO mobilo lietotni

BRĪDINĀJUMS! Pārliecinieties, vai tālrunis ir savienots ar 2,4 GHz Wi-Fi tīklu, jo ierīce neatbalsta 5 GHz frekvenci.

- Pievienojiet ierīci elektrotīklam un ieslēdziet to.
- Lejupielādējiet AENO mobilo lietotni no Google Play vai App Store un reģistrējiet jaunu kontu vai arī pierakstieties savā lietotāja kontā.
- Programmas sākuma ekrānā nospiediet "+" vai "Pievienot ierīci"(ja programmai nav pievienotas ierīces). Atvērtajā logā atlasiet kategoriju "Gaisa attīrītājs".

Piezīme: Ja sistēma pieprasa aktivizēt kādu viedtālruna funkciju, ievērojiet tajā sniegtos ieteikumus.

- Ievadiet Wi-Fi tīkla nosaukumu un paroli, ja lauki nav aizpildīti automātiski. Nospiediet "Nākamais". Pārliecinieties, ka augšējā labajā stūrī ir atlasīts EZ režīms.
- Parasti Wi-Fi poga mirgo, kad ierīce tiek ieslēgta pirmo reizi. Ekrānā "Elektroinstalācijas instrukcijas" atzīmējiet izvēles rūtiņu "Pārliecinieties, ka LED mirgo". Nospiediet "Nākamais".
- Pagaidiet, līdz parādīsies paziņojums "Ierīce veiksmīgi pievienota" *.
- Ja ierīce nepievienojas, nospiediet un turiet Wi-Fi pogu aptuveni 3 sekundes, līdz ierīce atskanēs signāls. Atkārtojiet savienošanas procesu, kā aprakstīts iepriekš.

Piezīme: Lai nodrošinātu stabilu Wi-Fi signālu, savienošanas laikā ieteicams atrasties pēc iespējas tuvāk ierīcei un, ja iespējams, arī maršrutētājam.

Pēc tam varēsiet kontrolēt ierīci no lietotnes. Informāciju par ierīces tālvadības pults scenārijiem skatiet pilnajā rokasgrāmatā vietnē aeno.com/documents.

*Ja savienojums neizdodas, pārbaudiet, vai ierīce ir pieslēgta strāvas avotam un ieslēgta, un vai ierīces vadības panelī mirgo Wi-Fi ikona. Turklāt pārbaudiet sava maršrutētāja Wi-Fi iestatījumus vai pārstartējiet maršrutētāju un pēc tam atkārtojiet savienošanas procesu (<https://aeno.com/router-help>).

Informācija par pārstrādi



Šie simboli norāda, ka, atbrīvojoties no ierīces, tās baterijām un akumulatoriem, kā arī tās elektriskajiem un elektroniskajiem piederumiem, jāievēro elektrisko un elektronisko iekārtu atkritumu (WEEE) un bateriju un akumulatoru atkritumu noteikumi. Noteikumi paredz, ka šīs iekārtas, beidzoties to kalpošanas laikam, ir jālikvidē atsevišķi.

Neizmetiet ierīci, tās baterijas un akumulatorus, kā arī elektriskos un elektroniskos piederumus kopā ar nešķīrotiem sadzīves atkritumiem, jo tas kaitētu videi.

Lai atbrīvotos no šo iekārtu, tā ir jānodod atpakaļ tā tirdzniecības vai nodot vietējo uz pārstrādi.

Lai saņemtu sīkāku informāciju, sazinieties ar vietējo sadzīves atkritumu apglabāšanas dienestu.

Garantijas termiņš un kalpošanas laiks ir 2 gadi no produkta iegādes datuma.

Ražotāja dati: ASBISc Enterprises PLC, Agios Athanasios, Diamond Court, 43 Colonakiou Street, 4103 Limassol, Kipra. Ražots Ķīnā.

Jaunākā informācija un detalizēti ierīču apraksti, kā arī pievienošanas instrukcijas, sertifikāti, kvalitātes prasību un garantijas informācija ir pieejama lejupielādei vietnē aeno.com/documents. Visas preču zīmes un zīmolu nosaukumi ir to attiecīgo īpašnieku īpašums.

PL Oczyszczacz powietrza **AENO AP2S** jest przeznaczony do oczyszczania powietrza w pomieszczeniach z alergenów, pyłków, zarodników grzybów, cząsteczek kurzu, dymu, sierści zwierząt domowych i nieprzyjemnych zapachów.

Dane techniczne

Napięcie wejściowe: 100–240 V (AC), 50/60 Hz. Moc: 40 W. Produktywność: 350 m³/h. Max. powierzchnia pomieszczenia: 42 m². Czas oczyszczania powietrza w pomieszczeniach: 2-3 h. Poziom hałas: do 66 dB (w odległości 1 m). Wymiary (dł. × szer. × wys.): 590 mm × 100 mm × 395 mm. Dioda LED UV wewnątrz obudowy. Moduł Wi-Fi. Zdalne sterowanie radiowe. Zasięg pilota zdalnego sterowania: 10,5 m.

Skład zestawu

Oczyszczacz powietrza **AENO AP2S**, filtr HEPA, pilot zdalnego sterowania, śruba mocująca (3 szt.), przewód zasilający, podstawka, mocowania, zaślepki (2 szt.), plastikowe wkładki (4 szt.), wkręty samogwintujące (4 szt.), skrócona instrukcja obsługi, karta gwarancyjna.

Ograniczenia i ostrzeżenia

UWAGA! Wewnątrz urządzenia znajduje się dioda UV LED. Nie wolno demontować urządzenia i włączać go w stanie zdemontowanym - jest to bardzo niebezpieczne dla oczu.

Przed zdjęciem panelu przedniego należy upewnić się, że oczyszczacz powietrza jest odłączony od gniazdka. Nie należy zanurzać oczyszczacza powietrza w wodzie ani w żadnym innym płynie. Do pielęgnacji oczyszczacza powietrza nie należy używać agresywnych i łatwopalnych produktów zawierających chlor lub alkohol. Nie dopuścić do przedostania się wody do filtra HEPA. Używaj urządzenia tylko zgodnie z opisem w skróconej i kompletnej instrukcji obsługi. Nieprzestrzeganie instrukcji może spowodować pożar i inne niebezpieczne sytuacje, a także ryzyko wystąpienia obrażeń. Nie używaj urządzenia, jeśli jest uszkodzone lub pęknięte. Nie instaluj urządzenia na

zewnątrz lub w pobliżu źródeł wody, w tym nawilzaczy. Nie wystawiaj urządzenia na bezpośrednie działanie promieni słonecznych, wilgoci ani wibracji. Nie upuszczaj, nie rzucaj, nie demontuj urządzenia ani nie próbuj go naprawiać samodzielnie. Nie umieszczaj kabla w pobliżu kaloryferów, kuchenek lub grzejników. Nie używaj do czyszczenia urządzenia środków czyszczących ani detergentów. Nie wyrzucaj urządzenia razem z niesortowanymi odpadami komunalnymi, ponieważ będzie to szkodliwe dla środowiska. Aby uzyskać więcej informacji na temat prawidłowej utylizacji, skontaktuj się z lokalną organizacją zajmującą się zbiórką i utylizacją odpadów. Nie pozwalaj dzieciom bawić się urządzeniem. Istnieje ryzyko poważnych obrażeń i porażenia prądem. To urządzenie jest przeznaczone wyłącznie do użytku przez osoby dorosłe.

Ostrzeżenia, środki ostrożności i instrukcje zawarte w tym dokumencie mogą nie obejmować wszystkich możliwych niebezpiecznych sytuacji. Korzystając z urządzenia, należy kierować się zdrowym rozsądkiem.

Urządzenie do oczyszczania powietrza (patrz rys. **a**)

(1) – wlot powietrza, (2) – zdejmowany panel przedni, (3) – filtr HEPA, (4) – plastikowe zatyczki, (5) – wylot oczyszczonego powietrza, (6) – obudowa, (7) – śruby montażowe, (8) – podstawa, (9) – uchwyt do montażu na ścianie.

Przygotowanie urządzenia do pracy (patrz rys. **a**)

Przed użyciem usunąć opakowanie z filtra HEPA. Aby to zrobić, najpierw upewnij się, że oczyszczacz powietrza jest wyłączony. Następnie ostrożnie zdejmij panel przedni (2), chwyć zawiasy z tkaniny i wyciągnij filtr HEPA (3) na zewnątrz. Zdejmij folię z filtra. Następnie włóż ponownie filtr HEPA (3) i zamknij panel przedni (2).

Dla oczyszczacza powietrza dostępne są dwie opcje instalacji:



- na stojaku: włóż zatyczki (4) do otwartych końcówek stojaka (8). Przymocować podstawę za pomocą trzech śrub nastawnych (7) do korpusu oczyszczacza powietrza (6);

- na ścianie: Zamocuj łącznik (9) w wybranym miejscu na ścianie (co najmniej 170 cm od podłogi). Wkręć trzy śruby ustawcze (7) w tylną ściankę korpusu oczyszczacza powietrza (6). Włóż łąby śrub nastawnych (7) z tyłu oczyszczacza powietrza w rowki uchwyty (9) już przymocowanego do ściany.

Sterowanie z panelu kontrolnego (patrz rys. b)

 Wskaźnik/wyświetlacz czasowy jakości powietrza w pomieszczeniach wskazuje jakość powietrza w pomieszczeniu lub czas pracy oczyszczacza

powietrza przed wyłączeniem wyłącznika czasowego.  Wskaźnik pokazuje, że trwa czyszczenie ultrafioletowe powietrza w pomieszczeniu. Przycisk prędkości

 umożliwia zmianę prędkości obrotowej wentylatorów  oczyszczacza powietrza, która jest sygnalizowana przez wskaźnik prędkości powietrza, po

każdym kolejnym naciśnięciu . Przycisk "Start/Stop"  umożliwia włączanie i

wyłączanie oczyszczacza powietrza. Przycisk "Hibernuj"  przełącza oczyszczacz powietrza w tryb uśpienia z minimalną mocą wentylatora, w którym to czasie wszystkie wskaźniki oprócz przycisku uśpienia wyłączają się. Aby wyjść z tego trybu, należy ponownie nacisnąć przycisk. Przycisk trybu

automatycznego  wyzwała jeden z trzech odpowiednich trybów pracy oczyszczacza powietrza w oparciu o ocenę jakości powietrza w pomieszczeniu.

Przycisk Wi-Fi  aktywuje urządzenie Wi-Fi oczyszczacza powietrza, aby sterować nim zdalnie za pomocą smartfona. Więcej informacji można znaleźć w instrukcji podłączania oczyszczacza powietrza do aplikacji "AENO", dostępnej

na stronie aeno.com/documents. Wskaźnik  zmienia swoją barwę w zależności od stopnia zanieczyszczenia powietrza związkami organicznymi





(kleje, farby, lakiery, rozpuszczalniki itp.). Przycisk timera  przełącza wskaźnik jakości powietrza w tryb timera. Kolejne naciśnięcia ustawiają czas pracy

timera: od 1 do 24 godzin. Przycisk blokady dziecięcej  jest wyzwalany po przytrzymaniu przycisku przez 3 sekundy. Wszystkie przyciski są zablokowane. Aby odzyskać do nich dostęp, ponownie naciśnij i przytrzymaj przez 3 sekundy

przycisk ochrony. Przycisk jonizatora  zawiera jonizator, który eliminuje

nieprzyjemne zapachy. Przycisk resetowania  filtra wskazuje, że nadszedł czas na wymianę filtra HEPA. Naciśnij i przytrzymaj przycisk przez 10 sekundy, aby przestał migać. Odliczanie do końca pracy filtra HEPA w oczyszczaczu powietrza rozpocznie się od zera.

Sterowanie oczyszczaczem powietrza za pomocą pilota zdalnego sterowania (patrz rys. c)

Na pilocie zdalnego sterowania dostępne są następujące przyciski: on/off , tryb uśpienia , timer , praca automatyczna , zmiana prędkości obrotowej wentylatora .

Rozwiązywanie problemów

- Oczyszczacz powietrza nie włącza się. Możliwe przyczyny i rozwiązanie: sprawdzić, czy oczyszczacz powietrza jest podłączony do gniazdka i czy jest w nim napięcie, czy wyłącznik automatyczny jest włączony i czy bezpieczniki są sprawne oraz czy miga czerwona kontrolka wymiany filtra.

- Kurz jest usuwany nieskutecznie. Możliwe przyczyny i rozwiązanie: sprawdzić, czy powierzchnia filtra jest zatkana, czy nie ma przeszkód uniemożliwiających zasysanie lub wydmuchiwanie powietrza, czy z filtra usunięto opakowanie.
- Dużo hałasu. Możliwe przyczyny i rozwiązanie: sprawdzić, czy nic nie utknęło w wentylatorze, czy obudowa oczyszczacza powietrza jest przechylona. Jeśli hałas jest nadal zbyt głośny, spróbuj zmniejszyć moc roboczą oczyszczacza powietrza za pomocą przycisku prędkości. Tryb niskiego zużycia energii można wykorzystać również do pracy oczyszczacza powietrza w nocy.
- Nieprzyjemny zapach z oczyszczacza powietrza. Możliwe przyczyny i rozwiązanie: Jeśli oczyszczacz powietrza wydziela plastikowy zapach podczas pierwszych kilku godzin pracy, jest to normalne. Jednakże, urządzenie może również wydzielać nieprzyjemny zapach, jeśli filtr jest zatkany. W takim przypadku należy go oczyścić z powietrza lub wymienić. W przypadku wycucia zapachu spalenizny należy natychmiast odłączyć oczyszczacz powietrza od zasilania. Następnie skontaktuj się z pomocą techniczną lub sprzedawcą, u którego kupiłeś urządzenie.
- Wskaźnik wymiany filtra nadal miga nawet po wymianie lub wyczyszczeniu filtra. Możliwe przyczyny i rozwiązanie: Nacisnąć przycisk filtra na co najmniej 3 sekundy. Licznik czasu wymiany filtra uruchomi się ponownie, a wskaźnik się wyłączy.

UWAGA! Jeśli żadne z możliwych rozwiązań nie rozwiązuje problemu, skontaktuj się z dostawcą lub centrum serwisowym. Nie demontuj urządzenia ani nie próbuj go naprawiać samodzielnie.

Nawiązywanie połączenia z aplikacją mobilną AENO

OSTRZEŻENIE! Upewnij się, że telefon jest podłączony do sieci Wi-Fi 2,4 GHz, 5 GHz nie jest obsługiwane przez urządzenie.

- Podłącz urządzenie do sieci zasilającej i włącz je.

- Pobierz aplikację mobilną AENO z Google Play lub App Store i zarejestruj nowe konto lub zaloguj się na swoje konto użytkownika.
- Na ekranie głównym aplikacji naciśnij "+" lub "Dodaj urządzenie"(jeśli do aplikacji nie zostały dodane żadne urządzenia). W otwartym oknie wybierz kategorię "Oczyszczacz powietrza".

Uwaga: Jeśli system poprosi Cię o aktywację jakiejś funkcji w smartfonie, postępuj zgodnie z podanymi tam wskazówkami.

- Wprowadź nazwę i hasło sieci Wi-Fi, jeśli pola te nie zostaną wypełnione automatycznie. Naciśnij "Dalej". Upewnij się, że w prawym górnym rogu wybrano tryb EZ.
- Zazwyczaj przycisk Wi-Fi miga po pierwszym włączeniu urządzenia. Na ekranie "Instrukcja okablowania" zaznacz pole "Upewnij się, że dioda LED miga". Naciśnij "Dalej".
- Poczekaj, aż pojawi się komunikat "Device successfully added " *.
- Jeśli urządzenie nie łączy się, naciśnij i przytrzymaj przycisk Wi-Fi przez około 3 sekundy, aż urządzenie wyda sygnał dźwiękowy. Powtórz proces podłączania w sposób opisany powyżej.

Uwaga: Aby zapewnić stabilny sygnał Wi-Fi, zaleca się, aby podczas łączenia znajdować się jak najbliżej urządzenia oraz, jeśli to możliwe, routera.

Następnie będziesz mógł sterować swoim urządzeniem z poziomu aplikacji. Aby uzyskać informacje na temat scenariuszy zdalnego sterowania urządzeniem, patrz pełna instrukcja na stronie aeno.com/documents.

*Jeśli połączenie nie powiedzie się, sprawdź, czy urządzenie jest podłączone do źródła zasilania i włączone, a także czy miga ikona Wi-Fi na panelu sterowania urządzenia. Dodatkowo należy sprawdzić ustawienia Wi-Fi routera (<https://aeno.com/pl/router-help>) lub zrestartować go, a następnie powtórzyć proces łączenia.

Informacje dotyczące recyklingu



Symbole te oznaczają, że podczas utylizacji urządzenia, jego baterii i akumulatorów oraz akcesoriów elektrycznych i elektronicznych należy przestrzegać przepisów dotyczących zużytego sprzętu elektrycznego i elektronicznego (WEEE) oraz baterii i akumulatorów.

Zgodnie z przepisami to urządzenie podlega selektywnej utylizacji po zakończeniu okresu użytkowania.

Nie wolno wyrzucać urządzenia, jego baterii i akumulatorów oraz akcesoriów elektrycznych i elektronicznych razem z niesortowanymi odpadami komunalnymi, ponieważ może to być szkodliwe dla środowiska.

Aby utylizować urządzenie, należy je zwrócić do punktu sprzedaży lub przekazać do lokalnego centrum recyklingu.

W celu uzyskania szczegółowych informacji należy skontaktować się z lokalnymi służbami zajmującymi się usuwaniem odpadów z gospodarstw domowych.

Okres gwarancji i użytkowania wynosi 2 lata od daty zakupu produktu.

Dane producenta: ASBISc Enterprises PLC, Agios Athanasios, Diamond Court, 43 Colonakiou Street, 4103 Limassol, Cyprus. Made in China.

Aktualne informacje i szczegółowe opisy urządzeń, jak również instrukcje podłączenia, certyfikaty, reklamacje jakościowe i informacje gwarancyjne są dostępne do pobrania na stronie

aeno.com/documents. Wszystkie znaki towarowe i nazwy marek są własnością ich właścicieli.

RO Purificatorul de aer **AENO AP2S** este conceput pentru a purifica aerul din interior de alergeni, polen, spori de ciuperci, particule de praf, fum, fire de păr de animale de companie și mirosuri neplăcute.

Specificații

Tensiune de intrare: 100–240 V (AC), 50/60 Hz. Putere: 40 W. Productivitate: 350 m³/h. Zona de acțiune: 42 m² Timpul de curățare a aerului interior: 2–3 h. Nivelul de zgomot: până la 66 dB (la o distanță de 1 m). Dimensiuni (L × W × H): 590 mm × 100 mm × 395 mm. Telecomandă cu frecvență radio. Modul Wi-Fi. Telecomandă cu semnal infraroșu. Raza de acțiune a telecomenzii: 10,5 m.

Set de livrare

Purificator de aer **AENO AP2S**, filtru HEPA, telecomandă, șurub de montare (3 buc.), cablu de alimentare, suport, elemente de fixare, fișe (2 buc.), inserții de plastic (4 buc.), șuruburi autofiletante (4 buc.), ghid rapid, carte de garanție.

Limitări și avertismente

ATENȚIE! În interiorul dispozitivului există un LED UV. Nu este permis să dezamblați dispozitivul și să îl porniți dezamblat, deoarece acest lucru este foarte periculos pentru ochii dumneavoastră.

Înainte de a îndepărta panoul frontal, asigurați-vă că purificatorul de aer este deconectat de la priză. Nu scufundați purificatorul de aer în apă sau în orice alt lichid. Nu utilizați produse agresive și inflamabile care conțin clor sau alcool pentru a îngriji purificatorul de aer. Nu permiteți ca apa să pătrundă în filtrul HEPA. Utilizați dispozitivul numai așa cum este descris în ghidurile de utilizare rapide și complete. Nerespectarea instrucțiunilor poate duce la incendii și alte situații periculoase, precum și la răniri. Nu utilizați dispozitivul dacă este deteriorat sau fisurat. Nu instalați dispozitivul în aer liber sau lângă surse de apă, inclusiv umidificatoare. Nu expuneți dispozitivul la lumina directă a soarelui, umezelii sau vibrațiilor. Nu scăpați, aruncați sau dezamblați dispozitivul și nu încercați să îl reparați singur. Nu amplasați cablul lângă

calorifere, sobe sau încălzitoare. Nu utilizați agenți de curățare sau detergenți pentru a curăța dispozitivul. Nu aruncați dispozitivul împreună cu deșeurile municipale nesortate, deoarece acest lucru va afecta mediul. Pentru mai multe informații despre eliminarea corectă, contactați organizația locală de colectare și eliminare a deșeurilor. Nu permiteți copiilor să se joace cu dispozitivul. Există riscul de rănire gravă și electrocutare. Acest dispozitiv este destinat numai pentru adulți.

Avertismentele, precauțiile și instrucțiunile conținute în acest document pot să nu conțină toate situațiile periculoase posibile. Bazați-vă pe o judecată lucidă atunci când utilizați dispozitivul.

Dispozitiv de filtrare a aerului (a se vedea figura a)

(1) – intrare de aer, (2) – panou frontal detașabil, (3) – filtru HEPA, (4) – dopuri de plastic, (5) – ieșire de aer curățat, (6) – carcasă, (7) – șuruburi de instalare, (8) – suport, (9) – suport de montare pe perete.













Pregătirea dispozitivului pentru funcționare (a se vedea figura a)

Îndepărtați ambalajul de pe filtrul HEPA înainte de utilizare. Pentru a face acest lucru, asigurați-vă mai întâi că purificadorul de aer este deconectat. Apoi îndepărtați cu grijă panoul frontal (2), prindeți balamalele din țesătură și trageți filtrul HEPA (3) spre exterior. Îndepărtați folia de pe filtru. După aceea, reintroduceți filtrul HEPA (3) și închideți panoul frontal (2).

Sunt disponibile două opțiuni de instalare pentru purificadorul de aer:





- pe suport: Introduceți fișele (4) în capetele deschise ale suportului (8). Atașați suportul cu cele trei șuruburi de fixare (7) la corpul filtrului de aer (6).
- pe perete: Atașați dispozitivul de fixare (9) în poziția selectată pe perete (la cel puțin 170 cm de la podea). Înșurubați cele trei șuruburi de fixare (6) în panoul din spate al corpului filtrului de aer (7). Introduceți capetele șuruburilor de fixare (7) de pe partea din spate a filtrului de aer în canelurile suportului (9) deja fixat pe perete.

Control de la panoul de control (a se vedea figura b)

 Afişaj indicator/timer pentru calitatea aerului interior indică fie calitatea aerului interior, fie timpul de funcționare a purificatorului de aer înainte ca temporizatorul să fie oprit.  Indicatorul arată că are loc curățarea ultravioletă a aerului interior. Butonul de viteză  vă permite să modificați viteza ventilatoarelor de curățare a aerului, care este indicată de indicatorul de viteză a aerului, la fiecare apăsare ulterioară . Butonul «Pornire/Oprire»  vă permite să porniți și să opriți purificatorul de aer. Butonul Hibernare  comută purificatorul de aer în modul de repaus cu putere minimă a ventilatorului, moment în care toți indicatorii, cu excepția butonului de repaus, se sting. Pentru a ieși din acest mod, apăsați din nou butonul. Butonul pentru modul automat  declanșează unul dintre cele trei moduri de funcționare adecvate ale purificatorului de aer pe baza unei evaluări a calității aerului din încăpere. Butonul Wi-Fi  activează dispozitivul Wi-Fi al purificatorului de aer pentru a l controla de la distanță de pe un smartphone. Citiți mai multe în instrucțiunile de conectare a purificatorului de aer la aplicația "AENO", disponibile la **aeno.com/documents**. Indicator  își schimbă culoarea în funcție de nivelul de poluare a aerului cu compuși organici (cleiuri, vopsele, lacuri, solvenți etc.). Butonul temporizator  comută indicatorul de calitate a aerului în modul cronometru. Apăsând în continuare, setați durata de funcționare a temporizatorului: de la 1 la 24 de ore. Butonul de blocare pentru copii  se declanșează atunci când este apăsat timp de 3 secunde. Toate butoanele sunt blocate. Pentru a redobândi accesul la acestea, apăsați și mențineți apăsat din nou butonul de protecție timp de 3 secunde. Butonul de ionizare  include un ionizator care elimină mirosurile neplăcute. Butonul de resetare a filtrului  indică faptul că este timpul să înlocuiți filtrul HEPA. Apăsați și mențineți apăsat

butonul timp de 10 secunde pentru a opri intermitența. Numărătoarea inversă până la sfârșitul funcționării filtrului HEPA al purificatorului de aer va începe de la zero.

Controlul purificatorului de aer de la telecomandă (a se vedea figura c)

Pe telecomandă sunt disponibile următoarele butoane: porniți/închiderea , modul sleep , cronometru , funcționare automată , variația vitezei ventilatorului .

Depanarea eventualelor defecțiuni

- Purificatorul de aer nu pornește. Cauze posibile și soluție: verificați dacă filtrul de aer este conectat și dacă există curent în priză, dacă întrerupătorul de circuit este pornit și siguranțele sunt intacte și dacă indicatorul roșu de înlocuire a filtrului clipește.
- Praful este slab îndepărtat. Cauze posibile și soluție: verificați dacă suprafața filtrului este înfundată, dacă nu există obstacole care să împiedice extragerea sau evacuarea aerului, dacă ambalajul din a fost îndepărtat de pe filtru.
- Zgomot puternic. Cauze posibile și soluție: verificați dacă nu este nimic blocat în ventilator, dacă carcasa filtrului de aer este înclinată. Dacă zgomotul este în continuare prea puternic, încercați să reduceți puterea de funcționare a filtrului de aer cu ajutorul butonului de viteză. Utilizați modul de consum redus de energie și pentru a opera purificatorul de aer pe timp de noapte.
- Miros neplăcut de la purificatorul de aer. Cauze posibile și soluție: Dacă purificatorul de aer emite un miros de plastic în primele câteva ore de funcționare, acest lucru este normal. Cu toate acestea, dispozitivul poate emite un miros neplăcut și dacă filtrul este înfundat. În acest caz, acesta trebuie curățat de aer sau înlocuit. Dacă simțiți un miros de arsură, scoateți imediat din priză purificatorul de aer. Contactați apoi serviciul de asistență sau distribuitorul de la care ați achiziționat dispozitivul.
- Indicatorul de schimbare a filtrului continuă să clipească chiar și după ce ați înlocuit sau curățat filtrul. Cauze posibile și soluție: Apăsăți butonul de filtrare

timp de cel puțin 3 secunde. Temporizatorul de înlocuire a filtrului va reporni și indicatorul se va stinge.

ATENȚIE! Dacă niciuna dintre soluțiile posibile nu vă rezolvă problema, contactați furnizorul sau centrul de service. Vă rugăm să nu dezasamblați dispozitiv sau să încercați să îl reparați singur.

Conectarea la aplicația mobilă AENO

AVERTISMENT! Asigurați-vă că telefonul este conectat la o rețea Wi-Fi de 2,4 GHz; dispozitivul nu acceptă 5 GHz.

- Conectați aparatul la rețeaua de alimentare și porniți-l.
- Descărcați aplicația mobilă AENO din Google Play sau Apple Store și înregistrați un cont nou; sau conectați-vă la contul dvs. de utilizator.
- Din ecranul de pornire al aplicației, apăsați "+" sau "Adăugați dispozitivul" (dacă nu există dispozitive adăugate în aplicație). În fereastra care se deschide, selectați categoria "Purificator de aer".

Notă: Dacă un sistem vă solicită să activați orice funcție de pe smartphone, urmați sfaturile oferite de acesta.

- Introduceți numele rețelei Wi-Fi și parola dacă câmpurile nu sunt completate automat. Apăsați "Următorul". Asigurați-vă că este selectat modul EZ în colțul din dreapta sus.
- De obicei, butonul Wi-Fi clipește la prima pornire a dispozitivului. În ecranul "Instrucțiuni de cablare", bifați caseta "Asigurați-vă că LED-ul clipește". Apăsați "Următorul".
- Așteptați până când apare mesajul "Dispozitivul a fost adăugat cu succes".

*Dacă conexiunea eșuează, verificați dacă dispozitivul este conectat la o sursă de alimentare și pornit și dacă pictograma Wi-Fi de pe panoul de control al dispozitivului clipește. În plus, verificați setările Wi-Fi ale routerului sau reporniți routerul (<https://aeno.com/ro/router-help>) și apoi repetați procesul de conectare.

- Dacă dispozitivul nu se conectează, apăsați și mențineți apăsat butonul Wi-Fi timp de aproximativ 3 secunde până când aparatul emite un semnal sonor. Repetați procesul de conectare așa cum este descris mai sus.

Notă: Se recomandă să stați cât mai aproape de dispozitiv și, dacă este posibil, de router în momentul conectării, pentru a asigura un semnal Wi-Fi stabil.

Veți putea apoi să vă controlați dispozitivul din cadrul aplicației. Pentru informații despre scenariile de control de la distanță unitate, consultați manualul complet la aeno.com/documents.

Informații privind reciclarea



Aceste simboluri indică faptul că trebuie să respectați Regulamentul privind deșeurile de echipamente electrice și electronice (WEEE) și Regulamentul privind deșeurile de baterii și acumulatori atunci când aruncați aparatul, bateriile și acumulatorii acestuia, precum și accesoriile electrice și electronice ale acestuia. Conform reglementărilor acest echipament trebuie eliminat separat la sfârșitul duratei sale de viață.

Nu aruncați aparatul, bateriile și acumulatorii acestuia sau accesoriile electrice și electronice împreună cu deșeurile municipale nesortate, deoarece acest lucru ar fi dăunător pentru mediu.

Pentru a elimina acest echipament acesta trebuie returnat la punctul de vânzare sau predat la un centru de reciclare local.

Pentru detalii contactați serviciul local de eliminare a deșeurilor menajere.

Perioada de garanție și durata de viață a serviciului este de 2 ani de la data achiziționării produsului. Detalii despre producător: ASBISc Enterprises PLC, Agios Athanasios, Diamond Court, 43 Colonakiou Street, 4103 Limassol, Cipru. Fabricat în China.

Informații actualizate și descrieri detaliate ale dispozitivelor, precum și instrucțiuni de conectare, certificate, informații privind revendicările de calitate și garanția, sunt disponibile pentru descărcare la aeno.com/documents. Toate mărcile comerciale și numele de marcă sunt proprietatea proprietarilor respectivi.

SK Čistička vzduchu **AENO AP2S** je určená na čistenie vzduchu v interiéri od alergénov, peľu, spór húb, prachových častíc, dymu, chlpcov domácich zvierat a nepríjemných pachov.

Technické údaje

Vstupné napätie: 100–240 V (AC), 50/60 Hz. Výkon: 40 W. Produktivita: 350 m³/h. Obslužná plocha: 42 m². Čas čistenia vzduchu v interiéri: 2–3 h. Hladina hluku: do 66 dB (vo vzdialenosti 1 m). Rozmery (D × Š × V): 590 mm × 100 mm × 395 mm. UV LED dióda vo vnútri tela. Modul Wi-Fi. Vysokofrekvenčné diaľkové ovládanie. Dosah diaľkového ovládania: 10,5 m.

Obsah balenia

Čistička vzduchu **AENO AP2S**, HEPA filter, diaľkové ovládanie, montážna skrutka (3 ks), napájací kábel, stojan, upevňovacie prvky, zástrčky (2 ks), plastové vložky (4 ks), samorezné skrutky (4 ks), stručný návod, záručný list.

Obmedzenia a varovania

POZOR! Vo vnútri prístroja je UV LED dióda. Prístroj sa nesmie rozoberať a zapínať v rozobranom stave, je to veľmi nebezpečné pre zrak.

Pred odstránením predného panela sa uistite, že je čistička vzduchu odpojená od elektrickej zásuvky. Čističku vzduchu neponárajte do vody ani do inej kvapaliny. Na starostlivosť o čističku vzduchu nepoužívajte agresívne a horľavé prostriedky obsahujúce chlór alebo alkohol. Nedovoľte, aby sa do filtra HEPA dostala voda. Zariadenie používajte iba tak, ako je to opísané v stručnej a úplnej používateľskej príručke. Nedodržanie pokynov môže spôsobiť požiar a iné nebezpečné situácie, ako aj zranenie. Nepoužívajte prístroj, ak je poškodený alebo prasknutý. Neinštalujte prístroj mimo interiéru alebo v blízkosti zdrojov vody, vrátane zvlhčovačov vzduchu. Nevystavujte prístroj priamemu slnečnému žiareniu, vlhkosti alebo vibráciám. Dbajte na to, aby prístroj nespadol, nehádzte ho, nerozoberajte ho a ani sa ho nepokúšajte sami opraviť. Nenechávajte kábel v blízkosti radiátorov, sporákov alebo ohrievačov. Na čistenie prístroja nepoužívajte čistiace prostriedky ani saponáty. Zariadenie

nevyhadzujte do netriedeného komunálneho odpadu, pretože by to mohlo poškodiť životné prostredie. Ďalšie informácie o správnej likvidácii získate od miestnej organizácie zberu a likvidácie odpadu. Nedovoľte deťom hrať sa so zariadením. Existuje riziko vážneho zranenia a úrazu elektrickým prúdom. Toto zariadenie je určené iba pre dospelých.

Výstrahy, bezpečnostné opatrenia a pokyny v tomto dokumente nemôžu pokryť všetky možné riziká. Pri používaní zariadenia buďte opatrní.

Zariadenie na čistenie vzduchu (pozri obrázok a)

(1) – prívod vzduchu, (2) – odnímateľný predný panel, (3) – HEPA filter, (4) – plastové zátky, (5) – vyčistený výstup vzduchu, (6) – kryt, (7) – inštaláčne skrutky, (8) – stojan, (9) – držiak na montáž na stenu.

Príprava zariadenia na prevádzku (pozri obrázok a)













Pred použitím odstráňte obal z filtra HEPA. Najskôr skontrolujte, či je čistička vzduchu odpojená od elektrickej siete. Potom opatrne odstráňte predný panel (2), uchopte textilné závesy a vytiahnite filter HEPA (3) von. Odstráňte fóliu z filtra. Potom znovu vložte filter HEPA (3) a zatvorte predný panel (2).

Pre čističku vzduchu sú k dispozícii dve možnosti inštalácie:





- na stojane: Vložte zástrčky (4) do otvorených koncov stojana (8). Pripevnite stojan pomocou troch nastavovacích skrutiek (7) k telesu čističa vzduchu (6).
- na stene: Pripevnite upevňovací prvok (9) na vybrané miesto na stene (najmenej 170 cm od podlahy). Zaskrutkujte tri nastavovacie skrutky (6) do zadného panelu telesa čističa vzduchu (7). Hlavy nastavovacích skrutiek (7) na zadnej strane čističa vzduchu zasuňte do drážok držiaka (9), ktorý je už pripevnený na stene.

Ovládanie z ovládacieho panela (pozri obrázok b)

 Indikátor kvality vnútorného vzduchu/časový displej označuje buď kvalitu vnútorného vzduchu, alebo čas prevádzky čističky vzduchu pred vypnutím

časovača.  Indikátor ukazuje, že prebieha ultrafialové čistenie vnútorného vzduchu. Tlačidlo rýchlosti  umožňuje meniť rýchlosť ventilátorov čističa vzduchu, ktorá je indikovaná ukazovateľom rýchlosti vzduchu , pri každom ďalšom stlačení. Tlačidlo "Spustenie/Zastavenie"  umožňuje zapnúť a vypnúť čističku vzduchu. Tlačidlo "Hibernácia"  prepne čističku vzduchu do režimu spánku s minimálnym výkonom ventilátora, pričom sa vypnú všetky indikátory okrem tlačidla spánku. Ak chcete tento režim ukončiť, znova stlačte tlačidlo. Tlačidlo automatického režimu  spustí jeden z troch vhodných prevádzkových režimov čističky vzduchu na základe posúdenia kvality vzduchu v miestnosti. Tlačidlo Wi-Fi  aktivuje zariadenie Wi-Fi čističky vzduchu na diaľkové ovládanie zo smartfónu. Viac informácií nájdete v návode na pripojenie čističky vzduchu k aplikácii "AENO", ktorý je k dispozícii na stránke **aeno.com/documents**. Indikátor  mení svoju farbu v závislosti od úrovne znečistenia ovzdušia organickými zlúčeninami (lepidlá, farby, laky, rozpúšťadlá atď.). Tlačidlo časovača  prepne indikátor kvality vzduchu do režimu časovača. Ďalšími stlačeními nastavíte dobu chodu časovača: od 1 do 24 hodín. Tlačidlo detskej poistky  sa spustí po stlačení na 3 sekundy. Všetky tlačidlá sú uzamknuté. Prístup k nim obnovíte opätovným stlačením a podržaním ochranného tlačidla na 3 sekundy. Tlačidlo ionizátora  obsahuje ionizátor, ktorý odstraňuje nepríjemné pachy. Tlačidlo na resetovanie filtra  znamená, že je čas vymeniť filter HEPA. Stlačte a podržte tlačidlo na 10 sekundy, aby prestalo blikať. Odpočítavanie do konca prevádzky filtra HEPA čističky vzduchu sa začne od nuly.

Ovládanie čističky vzduchu pomocou diaľkového ovládania (pozri obrázok c)

Na diaľkovom ovládaní sú k dispozícii tieto tlačidlá: zapnutie/vypnutie , režim spánku , časovač , automatická prevádzka , zmena otáčok ventilátora .

Odstránenie možných porúch

- Čistička vzduchu sa nezapína. Možné príčiny a riešenie: Skontrolujte, či je čistič vzduchu zapojený a či je v zásuvke napájanie, či je zapnutý istič a neporušené poistky a či blinká červená kontrolka výmeny filtra.
- Prach sa zle odstraňuje. Možné príčiny a riešenie: Skontrolujte, či nie je povrch filtra upchatý, či nie sú prekážky brániace odsávaniu alebo výfuku vzduchu, či bol z filtra odstránený obal.
- Hlasný zvuk. Možné príčiny a riešenie: Skontrolujte, či nie je niečo zaseknuté vo ventilátore, či nie je naklonený kryt čističa vzduchu. Ak je hluk stále príliš hlasný, skúste znížiť prevádzkový výkon čističa vzduchu pomocou tlačidla rýchlosti. Režim nízkej spotreby používajte aj na prevádzku čističky vzduchu v noci.
- Neprijemný zápach z čističky vzduchu. Možné príčiny a riešenie: Ak čistička vzduchu počas prvých hodín prevádzky vydáva plastový zápach, je to normálne. Zo zariadenia však môže vychádzať nepríjemný zápach aj v prípade, že je zanesený filter. V takom prípade sa musí vyčistiť od vzduchu alebo vymeniť. Ak zacítite zápach horenia, okamžite odpojte čističku vzduchu od elektrickej siete. Potom kontaktujte službu podpory alebo predajcu, od ktorého ste zariadenie zakúpili.
- Indikátor výmeny filtra stále blinká, aj keď ste filter vymenili alebo vyčistili. Možné príčiny a riešenie: Stlačte tlačidlo filtra aspoň na 3 sekundy. Reštartuje sa časovač výmeny filtra a indikátor zhasne.

POZOR! Ak žiadne z možných riešení neodstráni váš problém, kontaktujte dodávateľa alebo servisné stredisko. Nerozoberajte spotrebič a ani sa ho nepokúšajte sami opraviť.

Pripojenie k mobilnej aplikácii AENO

VAROVANIE! Uistite sa, že je telefón pripojený k sieti Wi-Fi 2,4 GHz, 5 GHz zariadenie nepodporuje.

- Pripojte zariadenie k elektrickej sieti a zapnite ho.
- Stiahnite si mobilnú aplikáciu AENO z Google Play alebo App Store a zaregistrujte si nové konto alebo sa prihláste do svojho používateľského konta.
- Na domovskej obrazovke aplikácie stlačte tlačidlo "+" alebo "Pridať zariadenie"(ak v aplikácii nie sú pridané žiadne zariadenia). V otvorenom okne vyberte kategóriu "Čistička vzduchu".

Poznámka: Ak vás systém vyzve, aby ste aktivovali niektoré funkcie smartfónu, postupujte podľa pokynov v ňom uvedených.

- Ak sa tieto polia nevyplnia automaticky, zadajte názov a heslo siete Wi-Fi. Stlačte tlačidlo "Ďalej". Skontrolujte, či je v pravom hornom rohu vybratý režim EZ.
- Tlačidlo Wi-Fi zvyčajne bliká pri prvom zapnutí zariadenia. Na obrazovke "Pokyny na zapojenie" začiarknite políčko "Uistite sa, že LED bliká". Stlačte tlačidlo "Ďalej".
- Počkajte, kým sa nezobrazí správa "Zariadenie bolo úspešne pridané" *.
- Ak sa zariadenie nepripojí, stlačte a podržte tlačidlo Wi-Fi približne 3 sekundy, kým zariadenie nepípne. Zopakujte proces pripojenia, ako je opísané vyššie.

Poznámka : Odporúčame, aby ste sa v čase pripojenia nachádzali čo najbližšie k zariadeniu a podľa možnosti aj k smerovaču, aby sa zabezpečil stabilný signál Wi-Fi.

*Ak sa pripojenie nepodarí, skontrolujte, či je zariadenie pripojené k zdroju napájania, či je zapnuté a či bliká ikona Wi-Fi na ovládacom paneli zariadenia. Okrem toho skontrolujte nastavenia Wi-Fi smerovača (<https://aeno.com/router-help>) alebo reštartujte smerovač a potom zopakujte proces pripojenia.

Potom budete môcť ovládať zariadenie z aplikácie. Informácie o scenároch diaľkového ovládania jednotky nájdete v úplnej príručke na adrese aeno.com/documents.

Informácie o recyklácii



Tieto symboly označujú, že pri likvidácii spotrebiča, jeho batérií a akumulátorov a jeho elektrického a elektronického príslušenstva musíte dodržiavať predpisy o odpade z elektrických a elektronických zariadení (WEEE) a o odpade z batérií a akumulátorov. Podľa predpisov sa toto zariadenie musí po skončení životnosti zlikvidovať oddelene.

Prístroj, jeho batérie a akumulátory ani jeho elektrické a elektronické príslušenstvo nevyhadzujte spolu s netriedeným komunálnym odpadom, pretože by to bolo škodlivé pre životné prostredie.

Ak chcete toto zariadenie zlikvidovať, musíte ho vrátiť na miesto predaja alebo odovzdať do miestneho recyklačného centra.

Záručná doba a životnosť je 2 roky od dátumu zakúpenia výrobku.

Údaje o výrobcovi: ASBISc Enterprises PLC, Agios Athanasios, Diamond Court, 43 Colonakiou Street, 4103 Limassol, Cyprus. Vyrobené v Číne.

Aktuálne informácie a podrobné popisy zariadení, ako aj návody na pripojenie, certifikáty, informácie o reklamáciách a zárukách sú k dispozícii na stiahnutie na stránke aeno.com/documents. Všetky ochranné známky a názvy značiek sú majetkom príslušných vlastníkov.

UA Очищувач повітря **AENO AP2S** призначений для очищення повітря в приміщенні від алергенів, квіткового пилку, грибкових спор, частинок пилу, диму, вонни тварин, а також неприємних запахів.

Технічні характеристики

Вхідна напруга: 110-240 В (AC), 50/60 Гц. Потужність: 40 Вт. Продуктивність: 350 м³/год. Площа обслуговування: 42 м². Час очищення повітря в приміщенні: 2-3 години. Рівень шуму: до 66 дБ (на відстані 1 м). Розміри (Д × Ш × В): 590 мм × 100 мм × 395 мм. УФ-світлодіод всередині корпусу. Модуль Wi-Fi. Радіочастотний пульт дистанційного керування. Радіус дії пульта: 10,5 м.

Комплект поставки

Очищувач повітря **AENO AP2S**, HEPA-фільтр, пульт ДУ, монтажний болт (3 шт.), дріт живлення, підставка, кріплення, пробки (2 шт.), пластикові вкладиші (4 шт.), шурупи-саморізи (4 шт.), стислий посібник користувача, гарантійний талон.

Обмеження і попередження

УВАГА! Усередині пристрою є УФ-світлодіод. Не допускається розбирати пристрій і включати його в розібраному вигляді, це дуже небезпечно для вашого зору.

Перед тим, як зняти передню панель, переконайтеся, що очищувач відключено з розетки. Не занурюйте очищувач у воду або будь-яку іншу рідину. Не використовуйте для догляду за очищувачем агресивні і легкозаймисті засоби, що містять хлор або алкоголь. Не допускайте потрапляння води в корпус очищувача. Використовуйте пристрій тільки відповідно до опису, зазначеному в стислому і повному посібниках користувача. Порушення інструкцій може призвести до виникнення пожежі та інших небезпечних ситуацій, а також травм. Не використовуйте пристрій, якщо ви бачите на ньому пошкодження або тріщини. Не встановлюйте пристрій зовні приміщень, а також поблизу джерел води, включно зі зволожувачами повітря. Не піддавайте пристрій дії прямих

сонячних променів, вологи і вібрації. Не упускайте, не кидайте, не розбирайте пристрій і не намагайтеся відремонтувати його самостійно. Не ставте кабель поруч з радіаторами, плитами або нагрівачами. Не використовуйте для очищення пристрою чистячі і миючі засоби. Не допускається утилізація пристрою разом з не відсортованими міськими відходами, оскільки це завдасть шкоди навколишньому середовищу. За більш детальною інформацією щодо правильної утилізації слід звернутися в місцеву організацію зі збирання та вивезення відходів. Не дозволяйте дітям грати з пристроєм. Існує ризик отримання серйозних травм і ураження електричним струмом. Цей пристрій призначений для використання виключно дорослими.

Попередження, запобіжні заходи та інструкції, що містяться в даному документі, не можуть містити всі можливі небезпечні ситуації. Слід керуватися здоровим глуздом при використанні пристрою.

Як влаштовано очищувач повітря (див. малюнок **а**)













(1) – повітрязабірник, (2) – змінна передня панель, (3) – НЕРА-фільтр, (4) – пластикові пробки, (5) – отвори для випуску очищеного повітря, (6) – корпус, (7) – установчі болти, (8) – підставка, (9) – настінне кріплення.

Підготовка пристрою до роботи (див. малюнок **а**)

Перед використанням зніміть упаковку з НЕРА-фільтра. Для цього спочатку переконайтесь, що очищувач повітря відключено від мережі. Потім обережно зніміть передню панель (2), візьміться за тканинні петлі і витягніть НЕРА-фільтр (3) назовні. Зніміть упаковку з фільтра. Після цього вставте НЕРА-фільтр (3) на місце і закрийте його передньою панеллю (2). Можливі два варіанти встановлення очищувача:





- на підставку: вставте пробки (4) у відкриті кінці підставки (8). Приєднайте підставку трьома установчими болтами (7) до корпусу очищувача (6).
- на стіну: прикріпіть кріплення (9) до обраного місця на стіні (не нижче 170 см від підлоги). Вкрутіть у задню панель корпусу очищувача (6) три установчих болти (7). Вставте головки установчих болтів (7) на задній панелі очищувача в пази кріплення (9), вже прикріпленого до стіни.

Керування з контрольної панелі (див. малюнок b)

 Індикатор якості повітря в приміщенні/дисплей таймера показує якість повітря в приміщенні, або тривалість роботи очищувача до вимкнення таймера. Індикатор  показує, що відбувається ультрафіолетове очищення повітря в приміщенні. Кнопка швидкості  дозволяє змінювати з кожним наступним натисканням швидкість обертання вентиляторів очищувача, яку показує індикатор швидкості повітря . Кнопка «Старт/Стоп»  дозволяє вмикати і вимикати очищувач. Кнопка сплячого режиму  переводить очищувач у сплячий режим роботи з мінімальною потужністю вентиляторів, при якому всі індикатори, крім кнопки сплячого режиму, гаснуть. Для виходу з цього режиму потрібно натиснути на кнопку знову. Кнопка автоматичного режиму  запускає один з трьох відповідних режимів роботи очищувача на підставі оцінки якості повітря в приміщенні. Кнопка Wi-Fi  активує Wi-Fi-пристрій очищувача, щоб керувати ним віддалено зі смартфона. Детальніше читайте в інструкції підключення очищувача до додатка «AENO», що доступна за посиланням aeno.com/documents. Індикатор  змінює свій колір залежно від рівня забруднення повітря органічними сполуками (клеї, фарби, лаки, розчинники та ін.). Кнопка таймера  перемикає індикатор якості повітря в режим таймера. Подальші натискання встановлюють час роботи таймера: від 1 до 24 годин. Кнопка захисту від втручання дітей  спрацьовує, якщо утримувати її протягом 3 секунд. Всі кнопки стають недоступними для управління. Щоб повернути доступ до кнопок, потрібно натиснути і утримувати кнопку 3 секунди знову. Кнопка іонізатора  вмикає іонізатор, який усуває неприємні запахи. Кнопка перезавантаження фільтра  показує, що прийшов час замінити HEPA-фільтр. Для припинення миготіння кнопки потрібно натиснути і

утримувати її 10 секунди. Відлік часу до кінця роботи НЕРА-фільтра очищувача почнеться з нуля.

Керування очищувачем з пульта ДУ (див. малюнок с)

На пульті ДУ доступні наступні кнопки: ввімкнення/вимкнення , сплячий режим роботи , таймер , автоматичний режим роботи , зміна швидкості обертання вентилятора .

Усунення можливих несправностей

- Очищувач не вмикається. Перевірте, чи ввімкнений очищувач в розетку і чи є в розетці напруга живлення, чи ввімкнено автомат живлення і чи цілі запобіжники, чи блимає червоний індикатор заміни фільтра.
- Пил видається погано. Можливі причини і рішення: перевірте, чи не засмітилася поверхня фільтра, чи немає перешкод, що заважають відбору або випуску повітря.
- Сильний шум. Можливі причини і рішення: перевірте, чи не застрягло будь-що у вентиляторі, чи не нахилено корпус очищувача. Якщо шум все одно занадто сильний, спробуйте зменшити потужність роботи очищувача кнопкою швидкості. Використовуйте режим низької потужності для роботи очищувача вночі.
- Неприємний запах з очищувача. Можливі причини і рішення: якщо в перші декілька годин роботи очищувач має запах пластику, це нормально. Однак пристрій може видавати неприємний запах також у разі засмічення фільтра. Тоді його потрібно очистити або замінити. Якщо ви відчуваєте запах горілого, негайно вимкніть очищувач з розетки. Потім зв'яжіться зі службою підтримки або продавцем, у якого ви придбали пристрій.
- Індикатор заміни фільтра продовжує блимати навіть після того, як ви замінили або очистили фільтр. Можливі причини та рішення: натисніть на кнопку FILTER і утримуйте її не менш як 3 секунд. Таймер заміни фільтра увімкнеться знову, а індикатор згасне.

УВАГА! Якщо жоден з можливих шляхів усунення не допоміг вирішити вашу проблему, зверніться до постачальника або в сервісний центр. Будь

ласка, не розбирайте пристрій і не намагайтеся відремонтувати його самостійно.

Підключення до мобільного додатка AENO

УВАГА! Переконайтеся, що Ваш телефон підключений до мережі Wi-Fi з частотою 2,4 ГГц, частота 5 ГГц пристроєм не підтримується.

- Підключіть пристрій до мережі електроживлення і увімкніть його.
- Скачайте мобільний додаток AENO в Google Play або App Store та зареєструйте новий обліковий запис; або ввійдіть у свій обліковий запис користувача.
- На головному вікні програми натисніть «+» або «Додати пристрій» (якщо в програмі немає доданих пристроїв). У вікні, виберіть категорію «Очищувач повітря».

Примітка: при появі системних запитів про включення яких-небудь функцій на смартфоні, дотримуйтеся зазначених у них рекомендацій.

- Введіть ім'я та пароль вашої мережі Wi-Fi, якщо поля не заповнені автоматично. Натисніть «Далі». Переконайтеся, що у правому верхньому куті обраний режим EZ.
- Як правило, при першому включенні пристрою кнопка Wi-Fi блимає. На екрані «Інструкції по підключенню» встановіть галочку в рядку «Переконайтеся, що індикатор LED блимає». Натисніть «Далі».
- Дочекайтесь появи повідомлення «Пристрій успішно додано»*.
- Якщо підключення до пристрою не сталося, натисніть і утримуйте кнопку Wi-Fi близько 3 секунд, до тих пір, поки прилад не подасть звуковий сигнал. Повторіть процес підключення, як описано вище.

•

*Якщо підключення не вдалося, переконайтеся, що пристрій підключено до джерела електроживлення і включено, а значок Wi-Fi на контрольній панелі пристрою блимає. Додатково перевірте налаштування Wi-Fi маршрутизатора (<https://aeno.com/ua/router-help>) або перезавантажити його, а потім повторіть процес підключення.

Примітка: у момент підключення рекомендується знаходитись як можна ближче до пристрою і, по можливості, до роутера, для забезпечення стабільного сигналу Wi-Fi.

Далі ви зможете керувати вашим пристроєм з програми. Інформація про сценарії віддаленого управління пристроєм наведена у повній версії посібнику на: aeno.com/documents.

Інформація про утилізацію



Ці символи означають, що при утилізації пристрою, його батарей і акумуляторів, а також його електричних і електронних аксесуарів, необхідно слідувати Директиві щодо відпрацьованого електричного й електронного обладнання (WEEE) і Директиві про батарейки та акумулятори та відходи від батарейок та акумуляторів, що містять небезпечні речовини. Згідно з директивами, дане обладнання після закінчення терміну служби підлягає окремій утилізації.

Не допускається утилізацію пристрою, його батареї та акумулятори, а також його електричні і електронні аксесуари разом з несорттованими міськими відходами, оскільки це завдасть шкоди навколишньому середовищу.

Для утилізації даного устаткування, його необхідно повернути в пункт продажу або здати в місцевий пункт переробки.

Для отримання детальної інформації слід звернутися в місцеву службу ліквідації побутових відходів.

Гарантійний термін і термін служби – 2 роки з дати придбання виробу.

Відомості про виробника: «АСБІСк Ентерпрайзес ПЛК» (ASBISc Enterprises PLC), Arioc Афанасіос, Діамонд Корт, Колонакі Стріт, 43, 4103 Лімассол, Кіпр. Зроблено в Китаї.

Актуальні відомості і докладний опис пристрою, а також інструкція по підключенню, сертифікати, відомості про компанії, які приймають претензії щодо якості та гарантії, доступні для скачування за посиланням aeno.com/documents. Всі зазначені торговельні марки і їх назви є власністю їх відповідних власників.

UZ **AENO AP2S** havo tozaligichi bino ichidagi havoni allergenlardan, gul changlaridan, zamburug'li sporalardan, chang zarrachalaridan, tutundan, hayvonlarning yungidan, shuningdek yoqimsiz hidlardan zararsizlantirish va tozalash uchun mo'ljallangan.

Texnik xususiyatlari

Kirish kuchlanishi: 100–240 V (AC), 50/60 Gerts. Quvati: 40 Vt. Samaradorligi: 350 m³/s. Xizmat ko'rsatish maydoni: 42 m². Uy ichidagi havoni tozalash vaqti: 2-3 soat. Shovqin darajasi: 66 dB gacha (1 m masofada). O'lchamlari (U×K×B): 590 mm × ×100 mm × 395mm. Korpus ichidagi ultrabinafshali yorug'lik chiqaradigan diod (svetodiod). Wi-Fi moduli. Radio chastotasini masofadan boshqarish. Pultning ishlash radiusi: 10,5 m.

Yetkazib berilgan mahsulotning to'plami

Havo tozalovchisi **AENO AP2S**, HEPA-filtr, MB pulti, montaj qilish bolti (3 dona), ta'minot shnuri, taglik, mahkamlovchi, probka (2 dona), plastik vkladish (4 dona), o'zi kiruvchi shuruplar (4 dona), tezkor qo'llanma, kafolat taloni.

Cheklovlar va ogohlantirishlar

Diqqat! Qurilmaning ichida ultrabinafsha nur chiqaradigan diod mavjud. Qurilmani qismlarga ajratish va uni qismlarga ajratilgan holda yoqish ta'qiqlanadi, bu sizning ko'zlaringiz uchun juda xavflidir.

Oldingi panelni olishdan oldin, tozalovchi rozetkadan o'chirilganiga ishonch hosil qiling. Tozalagichni suvga yoki boshqa suyuqlikka botirmang. Changyutgichni tozalashda xlor yoki spirtli moddalarni o'z ichiga oladigan agressiv va yonuvchan mahsulotlardan foydalanmang. HEPA-filtrga suv tushishi oldini oling. Qurilmadan faqat foydalanish uchun tezkor va qisqa qo'llanmalarida ko'rsatib o'tilgan tavsifga muvofiq foydalaning. Ko'rsatmalarga rioya qilmaslik yong'in va boshqa xavfli holatlarga, shuningdek jarohatlarga olib kelishi mumkin. Qurilma shikastlangan bo'lsa yoki unda yoriqlarni ko'rsangiz, aeno.com/documents

uni ishlatmang. Qurilmani ochiq havoda yoki suv manbalari, shu jumladan havo namlagichlari yaqinida o'rnatmang. Qurilmaga to'g'ridan-to'g'ri quyosh nuri tushishiga, uni nam bo'lishiga va tebranishga yo'l qo'ymang. Qurilmani tushirib yubormang, tashlamang, qismlarga ajratmang yoki o'zingiz ta'mirlashga urinmang. Kabelni radiatorlar, plitalar yoki isitgichlar yoniga qo'ymang. Qurilmani tozalash uchun tozalovchi vositalar yoki yuvish vositalaridan foydalanmang. Qurilmani saralanmagan maishiy chiqindilar bilan tashlamang, chunki bu atrof-muhitga zarar etkazadi. To'g'ri utilizatsiya qilish bo'yicha qo'shimcha ma'lumot olish uchun mahalliy chiqindilarni yig'ish va olib chiqish tashkilotiga murojaat qiling. Bolalarga bu qurilma bilan o'ynashlariga yo'l qo'ymang. Jiddiy shikastlanish va elektr toki urishi xavfi mavjud. Ushbu qurilma faqat kattalar foydalanishi uchun mo'ljallangan.

Ushbu hujjatda keltirilgan ogohlantirishlar, ehtiyot choralari va ko'rsatmalar barcha yuzaga keladigan xavfli vaziyatlarni o'z ichiga olmaydi. Qurilmadan foydalanganda aqlni ishlating.

Havoni tozalash qurilmasi (a rasmga qarang)









(1) – havo yig'uvchi, (2) – olinadigan oldingi panel, (3) – HEPA-filtr, (4) – plastik probkalar, (5) – tozalangan havoni chiqarish uchun tirqish, (6) – korpus, (7) – o'rnatish boltlari, (8) – taglik, (9) – devorga mahkamlovchi.





Qurilmani ishga tushirish uchun tayyorgarlik ko'rish (a rasmga qarang)

Ishlatishdan oldin HEPA-filtri o'ramni yechib oling. Buning uchun avval havo tozalagichining shnuri tokdan uzilganligiga ishonch hosil qiling. So'ngra ehtiyotlik bilan oldingi panelni oching (2), matoli ilmoqlaridan ushlab oling va HEPA-filtrni (3) tashqariga chiqaring. Filtrdan o'ramni olib tashlang. Bundan so'ng HEPA-filtrni (3) joyiga qo'ying va uni oldingi panel (2) bilan yoping. Tozalovchini o'rnatishning ikki xil usuli mavjud.





- taglikka: taglikning (8) ochiq oxirlariga probkalarini (4) tiqing. Taglikni uchta o'rnatuvchi boltlar (7) yordamida tozalovchining korpusiga (6) o'rnatib.
- devorga: mahkamlovchini (9) devorda (poldan 170 smdan past emas) tanlangan joyga mahkamlang. Tozalovchi orqa paneliga (6) uchta o'rnatish boltini (7) aylantirib kiring. Tozalovchining orqa panelidagi o'rnatish boltlarinig (7) boshchalarini devorga mustahkamlangan mahkamlovchining tirqishlariga (9) qo'ying.

Boshqaruv panelidan boshqarish (b rasmga qarang)

 Xonadagi havo sifati indikatori/taymer displeyi xonadagi havo sifati yoki taymer o'chirilishigacha tozalovchining ishlash vaqtini ko'rsatadi.  Ko'rsatkich ichki havoni ultrabinafsha tozalash amalga oshirilayotganligini ko'rsatadi. Tezlik tugmasi  har bir keyingi bosish orqali tozalovchi parraklarining aylanish tezligini, qaysikim uni havo tezligi indikatori ko'rsatib o'tiradi, o'zgartirish imkonini beradi . "Boshlash/To'xtatish" tugmasi  tozalovchini yoqish va o'chirish imkonini beradi. Uxlash rejimi tugmasi  tozalovchini eng past quvvatli parraklar ishlashi - uxlash rejimiga o'tkazadi, uning jarayonida uxlash rejimi tugmasidan boshqa barcha indikatorlar o'chadi. Mazkur rejimdan chiqish uchun tugmani qayta bosish lozim. Avtomatik rejim tugmasi  tozalovchining xonadagi havo sifati baholanishi asosida uchta rejimdan mosini ishga tushiradi. Wi-Fi tugmasi  tozalovchining Wi-Fi qurilmasini, uni smartfondan turib masofaviy boshqarish uchun, ishga tushiradi. Batavsil ma'lumotlarni tozalovchini «AENO» ilovasiga ulash bo'yicha qo'llanmada, mavjud aeno.com/documents havolasi orqali o'qing. Indikator  o'z rangini havoning organik birikmalar (yelimlar, bo'yoqlar, laklar, erituvchilar va boshqalar) bilan ifloslanish darajasiga bog'liq ravishda o'zgartiradi. Taymer aeno.com/documents

tugmasi  havo sifati indikatorini taymer rejimiga o'tkazadi. Keyingi bosish taymerning ishlash vaqtini o'rnatadi: 1 dan 24 soatgacha. Bolalar aralashuvidan himoyalaniş tugmasi  uni 3 soniya davomida ushlab turilsa ishlab ketadi. Barcha tugmalar foydalanish uchun yopiladi. Tugmalardan foydalanish imkoniyatini qaytarish uchun tugmani bosish va 3 soniya davomida ushlab turish lozim. Ionizator tugmasi  noxush hidlarni bartaraf qiluvchi ionizatorni yoqadi. Filtrni qayta yuklash tugmasi  HEPA-filtrni almashtirish vaqti kelganini bildiradi. Tugmaning o'chib-yonishini to'xtatish uchun uni bosish va 10 soniya davomida ushlab turish lozim. HEPA-filtrning ishlashi yakunigacha vaqt hisobi noldan boshlanadi.

MB pulti orqali tozalovchidan foydalanish (c rasmga qarang)

MB pultida quyidagi tugmalar mavjud: yoqish/o'chirish , ishlashning uxlash rejimi , taymer , ishlashning avtomatik rejimi , parrakning aylanishi tezligini o'zgartirish .

Mumkin bo'lgan nosozliklarni bartaraf etish

- Tozalagich yoqilmayapti. Tozalagich rozetkaga ulanganligini va rozetkada quvvat manbai mavjudligini, avtomat manbai yoqilganligini va saqlagichning (predoxranitelning) buzilmaganligini, filtrni o'zgartirish uchun qizil indikatorning (ko'rsatkichning) yonib-o'chmaganligini tekshiring.
- Chang yaxshi tozalanmayapti. Mumkin bo'lgan sabablar va uni hal qilish uchun echimlar: Filtrning ustki qismida (yuzasida) chang tiqilib qolmaganligini va havoni so'rib olish yoki chiqarishga to'sqinlik qiladigan to'siqlar yo'qligini tekshiring.
- Qattiq shovqin. Mumkin bo'lgan sabablar va ularni hal qilish uchun yechimlar: Ventilyatorga hech narsa tiqilib qolmaganligini va tozalagichning korpusi egilib qolmaganligini tekshirib ko'ring. Agar shovqin hali ham baland bo'lsa, tezlik

tugmasi yordamida tozalagich ishlash quvvatini kamaytirib ko'ring. Tozalagichni tungi vaqtda ishlatganda kam quvvat rejimidan foydalaning.

- Tozalagichdagi yoqimsiz hid. Mumkin bo'lga sabablar va ularni hal qilish uchun yechimlar: Agar tozalagich birinchi marta ishga tushirilganda bir necha soat ichida undan plastik hidi chiqsa, bu normal holat, havotir olishga hojati yo'q. Filtr chang bilan to'lib qolsa ham, qurilma yoqimsiz hid chiqarishi mumkin. Unda uni tozalash yoki almashtirish kerak. Agar yonayotgan hidni sezsangiz, tozalagichni darhol rozetkadan chiqaring. Keyin qo'llab-quvvatlash xizmatiga yoki qurilmangizni sotib olgan sotuvchiga murojaat qiling.
- Filtrni almashtirgandan yoki tozalaganingizdan keyin ham filtrni o'zgartirish uchun indikator (ko'rsatkich) yonib o'chib turadi. Mumkin bo'lgan sabablar va ularni hal qilish uchun echimlar: FILTER tugmachasini kamida 3 soniya ushlab turing. Filtrni almashtirish taymeri qayta ishga tushadi va indikator (ko'rsatkich) o'chadi.

DIQQAT! Agar yuqorida ko'rsatib o'tilgan yechimlarning hech biri muammoingizni hal qilmasa, etkazib beruvchiga yoki xizmat ko'rsatish markaziga murojaat qiling. Iltimos, qurilmani o'zingiz ochib, qismlarga (bo'laklarga) ajratmang yoki ta'mirlashga urinmang.

AENO mobil ilovasiga ulanish

DIQQAT! Telefoningiz 2,4 Gigagertsli Wi-Fi tarmog'iga ulanganligiga ishonch hosil qiling, qurilma 5 Gigagertsni qo'llab-quvvatlamaydi.

- Qurilmani quvvat manbaiga ulang va uni yoqing.
- Google Play yoki App Store-da AENO mobil ilovasini yuklab oling va yangi akkauntni ro'yxatdan o'tkazing; yoki o'zingizning akkauntingizga kiring.
- Ilovaning asosiy ekranida "+" yoki "Qurilmani qo'shish" tugmasini bosib (agar ilovada qo'shimcha qo'shilgan qurilmalar bo'lmasa). Ochilgan oynada "Havo tozalagich" toifasini tanlang.

Eslatma: smartfoningizdagi istalgan funktsiyani yoqish uchun tizim so'rovlari paydo bo'lganda, ularda ko'rsatilgan tavsiyalarga amal qiling.

- Agar maydonlar avtomatik ravishda to'ldirilmasa, Wi-Fi tarmog'ingiz nomi va parolini kiriting. "So'ngra" tugmasini bosing. Yuqori o'ng burchakda EZ tanlanganligiga ishonch hosil qiling.
- Odatda, qurilmangizni birinchi marta yoqqaningizda, Wi-Fi tugmasi miltillab yonadi. "Ulanish ko'rsatmalari" ekranida "LED miltillab yonayotganiga ishonch hosil qiling" yozuvi oldida galochkani qo'ying. "So'ngra" tugmasini bosing.
- "Qurilma muvaffaqiyatli qo'shildi" xabari paydo bo'lishini kuting . *
- Agar qurilmaga ulanish muvaffaqiyatsiz tugasa, Wi-Fi tugmasini qurilma signali eshitilguncha taxminan 3 soniya bosib turing. Yuqorida aytib o'tilganidek, ulanish jarayonini takrorlang.

Eslatma: ulanish vaqtida turg'un Wi-Fi signalini ta'minlash uchun qurilmaga va iloji bo'lsa, routerga iloji boricha yaqinroq bo'lish tavsiya etiladi.

Keyinchalik, qurilmangizni ilovadan boshqarishingiz mumkin. Qurilmani masofadan boshqarish stsensariylari haqidagi ma'lumotlar aeno.com/documents saytidagi to'liq ko'rsatilgan.

*Agar ulanish muvaffaqiyatsiz bo'lsa, qurilma quvvat manbaiga ulangan va yoqilganligiga va qurilmaning boshqaruv panelidagi Wi-Fi belgisi miltillab yonayotganiga ishonch hosil qiling. Bundan tashqari, yo'riqnoma Wi-Fi sozlamalarini (<https://aeno.com/router-help>) tekshiring yoki uni qayta yoqing va keyin ulanish jarayonini qaytadan sinab ko'ring.

Utilizatsiya qilish (foydali narsalar olish) haqida ma'lumotlar



Ushbu belgilar qurilma, uning batareyalari va akkumulyatorlari, shuningdek elektr va elektron aksessuarlarini utilisatsiya qilishda (WEEE) elektr va elektron uskunalarning hamda batareyalar va akkumulyatorlarning chiqindilaridan foydali narsalar olish qoidalariga amal qilish kerak. Qoidalarga ko'ra, ushbu uskunaning ishlash muddati tugagandan so'ng alohida utilizatsiyaga yotadi.

Qurilmani, uning batareyalari va akkumulyatorlari, shuningdek, unung elektrik va elektron aksessuarlarini shahar chiqindilari bilan bir qatorda utilizatsiya qilishga yo'l qo'yilmaydi, chunki bu atrof-muhitga zarar etkazadi.

Ushbu uskunani utilizatsiya qilish uchun uni sotish yoki mahalliy qayta ishlash nuqtalariga qaytarish kerak.

Batafsil tafsilotlarni olish uchun maishiy chiqindilarni yo'qotish xizmatiga murojaat qilish kerak.

Kafolat muddati va xizmat muddati – mahsulot sotib olingan kundan boshlab 2 yil.

Ishlab chiqaruvchi haqida ma'lumot: ASBISc Enterprises PLC, Agios Afanasios, Diamond Cort, Kolonakiou Street, 43, 4103 Limassol, Kipr. Xitoyda ishlab chiqarilgan.

Qurilmaning dolzarb ma'lumotlari va batafsil tavsifi, shuningdek ulanish bo'yicha ko'rsatmalar, sertifikatlar, sifat va kafolatlar bo'yicha da'volarni qabul qiladigan kompaniyalar haqidagi ma'lumotlarni aeno.com/documents sahifasidan yuklab olishingiz mumkin. Ko'rsatilgan barcha

GET
MORE

aeno.com

RoHS
compliant

